

NIEUW in het assortiment (opsomming)



Pagina 3/34



Pagina 3/35



Pagina 3/36



Pagina 3/60



Pagina 3/62



Pagina 3/68



Pagina 3/60



Pagina 3/73

Overzicht beschermingsniveau IP (International Protection)

IP40	IP42	IP51	IP52	IP53	IP54	IP65	IP67
<p>IP 1. Kencijfer: Contactbescherming</p> <p>0 Geen contactbescherming, geen bescherming tegen vreemde voorwerpen</p> <p>1 Bescherming tegen vreemde voorwerpen met een diameter van >50 mm</p> <p>2 Bescherming tegen vreemde voorwerpen met een diameter van >12 mm</p> <p>3 Bescherming tegen vreemde voorwerpen met een diameter van >2,5 mm</p> <p>4 Bescherming tegen vreemde voorwerpen met een diameter van >1 mm</p> <p>5 Volledige contactbescherming, bescherming tegen stofafzettingen binnenin</p> <p>6 Volledige contactbescherming, bescherming tegen binnendringen van stof</p>				<p>IP 2. Kencijfer: Waterbescherming</p> <p>0 Geen waterbescherming</p> <p>1 Beschermd tegen verticaal vallende waterdruppels</p> <p>2 Beschermd tegen schuin vallende waterdruppels (15° ten opzichte van de verticale lijn)</p> <p>3 Beschermd tegen spatwater (tot 60° ten opzichte van de verticale lijn)</p> <p>4 Beschermd tegen spatwater</p> <p>5 Beschermd tegen waterstralen (uit alle richtingen)</p> <p>6 Beschermd tegen het binnendringen van water (bij tijdelijke overstroming)</p> <p>7 Beschermd tegen het binnendringen van water bij onderdempelen</p>			

PICTOGRAMMEN

ABS	Meetsysteem met absolute schaal	IP67	Beveiligingsgraad International Protection met beschermingsniveau 67	Parallax-vrij	Parallaxvrije aflezing
Digimatic	Interface Digimatic	iW	Draadloze interface (integrated wireless)	Quick-Lock	Enmalig elektronisch op nul zetten (zekering door toetsenblokkering)
I	Nauwkeurigheid conform de EG-richtlijn	LASER 2	Laserklasse 2	Quick-Start	Snelstart-elektronica (niet nodig om op nul te zetten)
INOX	Roestvrij staal	mm / inch	Aflezen of delen in mm / inch	Magnetisch	Magnetisch



Schuifmaat, diepteschuifmaat, stoffelijke maat-sets

Pagina 3/4 – 3/11

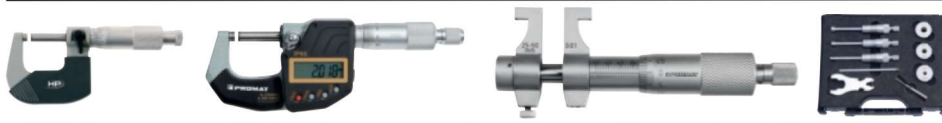

Micrometers, binnenmicrometer

Pagina 3/11 – 3/13



Binnenfijnmeetapparatuur, sneltesters, diktemeetapparatuur

Pagina 3/13 – 3/14



Meetklokken, precisie-indicatoren, niveaumeters

Pagina 3/14 – 3/23



Randsensoren, nulpuntzoek- en instelapparaten

Pagina 3/24



Statieven, markeer- en hoogtemeet-apparatuur, paralleleindmaten

Pagina 3/25 – 3/30



Hoeken, hoekmeters, passers, markeergereedschap

Pagina 3/31 – 3/36



Maatstaven, sjablonen

Pagina 3/37 – 3/41



Voelermaten, speciale maten, sjablonen

Pagina 3/42 – 3/44



Vergrootglazen, prisma's

Pagina 3/45 – 3/48



Duimstokken en meetlinten

Pagina 3/49 – 3/56



Waterpassen en meetgereedschap

Pagina 3/57 – 3/63



Afstandsmeters en lasermeetapparatuur

Pagina 3/64 – 3/70



Vochtmeters en stopwatches

Pagina 3/71 – 3/78



Waarom kalibratie?

De kalibratie dient voor de waarborging en verbetering van de productkwaliteit door een regelmatige bewaking van alle in het proces gebruikte meetinstrumenten.

Bovendien wordt er voldaan aan de wettelijke eisen in het kader van kwaliteitsmanagementsystemen, bijv. DIN EN ISO.

In het kader van de productaansprakelijkheidswetgeving moeten voor het meten geschikte testmiddelen worden geselecteerd, waarvan het vakkundige gebruik naadloos bewezen kan worden, inclusief een systematisch doorgevoerde en gedocumenteerde controlemiddelbewaking.

Indien bij een artikel een kalibratierapport gewenst wordt, maakt u dit kenbaar op uw bestelling met de opmerking: "met kalibratierapport".

Voor het rapport en de bijbehorende verzendkosten wordt een extra factuur aan u uitgereikt.



DIN 862
INOX
mm / inch
links
Parallax-vrij

Zakschuifmaat

Schaal en nonius matverchromd · Voor binnenkant-, buitenkant- en dieptemeting



4000 851 005

4000 851 015- Voor linkshandigen



4000 851 010

4000 851 016- Parallaxvrije aflezing



4000 851 011

Meetbereik [mm]	Bek.-L. [mm]	Aflezing	Dieptemaat	Art.nr. Met vastzetschroef	EUR	CS	Art.nr. Met Momentvaststelling	EUR	CS
70	30	0,05 mm / - inch	Hoekig	4000 851 005	29,95	PU12	-	-	-
150	40	0,05 mm / 1/128 inch	Hoekig	4000 851 011	29,95	PU12	4000 851 010	30,95	PU12
				4000 851 015	47,95	PU12			
				4000 851 016	56,95	PU12			



DIN 862
INOX
mm / inch

Zakschuifmaat

Met momentvaststelling · Schaal en nonius matverchromd · Voor binnen-, buiten- en dieptemeting

Meetbereik [mm]	Aflezing	Dieptemaat	Art.nr. Met Momentvaststelling	EUR	CS
150	0,05 mm / 1/128 inch	Hoekig	4000 851 008	19,95	ZC04



DIN 862
INOX
mm / inch

Zakschuifmaat

Schaal en nonius matverchromd · Hoofdverdeling dieper geplaatst · Voor binnen-, buiten-, diepte- en trapmeting



4000 851 034

4000 851 037

Meetbereik [mm]	Bek.-L. [mm]	Aflezing	Dieptemaat	Art.nr. Met vastzetschroef	EUR	CS	Art.nr. Met Momentvaststelling	EUR	CS
150	40	0,05 mm / 1/128 inch	Hoekig	4000 851 034	25,95	ZR00	4000 851 037	25,95	ZR00



Zakschuifmaat DUO-FIX

Met vastzetschroef en Momentvaststelling · Hoofdverdeling dieper geplaatst · Schaal en nonius matverchromd · Voor binnen-, buiten-, diepte- en trapmeting



Meetbereik [mm]	Bek-L. [mm]	Aflezing	Dieptemaat	Art.nr. Vastzetschroef / Momentvaststelling	EUR	CS
150	40	0,05 mm / 1/128 inch	Hoekig	4000 851 038	26,95	ZR00



Zakschuifmaat SOFT-SLIDE

Bijzonder lichtlopend · Met vastzetschroef · Hoofdverdeling dieper geplaatst · Schaal en nonius matverchromd · Voor binnen-, buiten-, diepte- en trapmeting



Meetbereik [mm]	Bek-L. [mm]	Aflezing	Dieptemaat	Art.nr. Vastzetschroef	EUR	CS
150	40	0,05 mm / 1/128 inch	Hoekig	4130 031 381	32,95	ZR00



Meetbrug

Geschikt voor alle zakschuifmaten · Van gehard staal



Bruglengte [mm]	Art.nr.	EUR	CS
75	4000 851 027	21,95	PU12



Klokschuifmaat

Ronde schaal met 1-wijzer-systeem · Met fijninstelling van de rol · Voor binnen-, buiten- en dieptemeting · Met vastzetschroef



Meetbereik [mm]	Bek-L. [mm]	Aflezing [mm]	1 wijzeromdraaiing [mm]	Art.nr.	EUR	CS
150	40	0,01	1	4000 851 031	50,95	PU12



Schuifmaat

Digitaal · Goed afleesbaar · Cijferhoogte 8 mm · Het capacitieve meetsysteem ligt beschermd tegen vuil en beschadigingen in het meetrail · Rail, bek en punten gehard · Batterij-statusindicatie · Voor binnen-, buiten- en dieptemeting · Met vastzetschroef · **Op elk gewenst moment terugzetten naar nul · Elektronica wordt na ca. 5 minuten automatisch uitgeschakeld als de schuifmaat niet wordt gebruikt**
Levering incl. batterij (CR2032)



Reservebatterij art.nr. 4000 901 755 zie pagina 9/339

Meetbereik [mm]	Bek-L. [mm]	Nauwkeurigheid [mm]	Aflezing	Dieptemaat	Art.nr.	EUR	CS
100	40	0,03	0,01 mm / 0,0005 inch	Hoekig	4000 851 056	44,95	PU12
150	40	0,03	0,01 mm / 0,0005 inch	Hoekig	4000 851 055	57,95	PU12
200	50	0,03	0,01 mm / 0,0005 inch	Hoekig	4000 851 058	89,95	PU12
300	60	0,03	0,01 mm / 0,0005 inch	Hoekig	4000 851 059	169,00	PU12

QuickLock-functie

1. In één keer op nul zetten

2. QuickLock-functie activeren

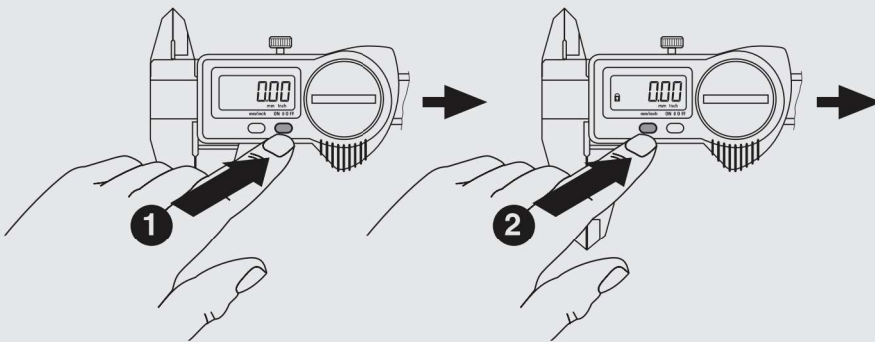

Voordelen van de QuickLock-functie

- Schuifmaat is te allen tijde gereed om te meten
- ingestelde nulpositie is beveiligd tegen onbedoeld drukken van knoppen (Toetsenvergrendeling) en herkenbaar aan het slotsymbool op het display

QuickStart-elektronica met QuickLock-functie voor het in één keer op nul zetten

Alle schuifmaten met QuickStart-elektronica zijn bovendien voorzien van de innovatieve QuickLock-functie. Na één keer op nul zetten blijft deze voor alle andere metingen opgeslagen. De geactiveerde QuickLock-functie is herkenbaar aan het slot-symbool op het display en beveiligd de ingestelde nulpositie tegen onbedoeld drukken van de toetsen (toetsenvergrendeling).

De schuifmaat blijft altijd gereed voor gebruik. Het LCD-display wordt door het drukken van de ON-toets of door het bewegen van de schuif automatisch geactiveerd.

Het bij conventioneel schuifmaten noodzakelijke hernieuwde instellen op nul na het inschakelen komt te vervallen.

Conventioneel

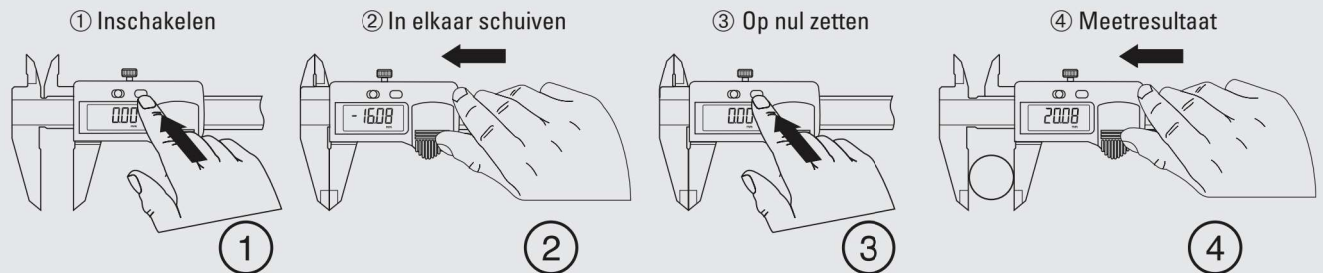

QuickStart-elektronica

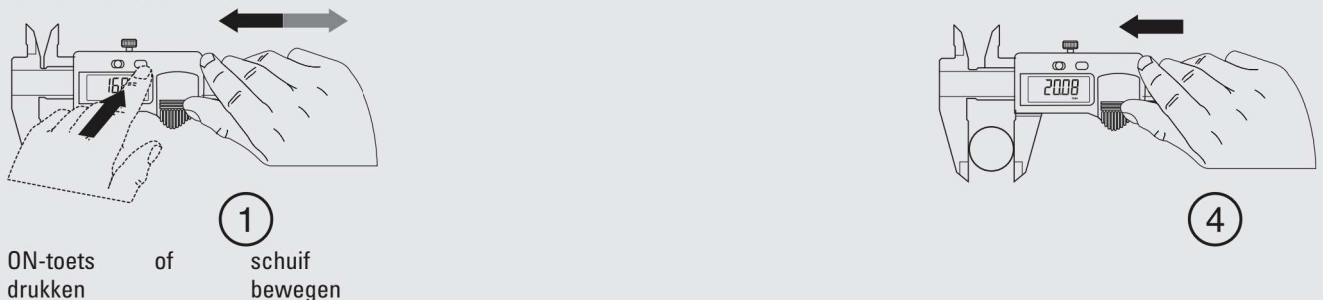

- DIN 862
- INOX
- mm / inch
- LCD Display
- CR2032
- mit Zertifikat
- Quick-Start
- Quick-Lock



Schuifmaat DIGI-MET®

Digitaal · Inductief meetsysteem, bestand tegen vochtigheid en handzweet · Met vastzetschroef en kruispunten · LCD-display 11 mm

Functies: Aan-/uitschakeling · **QuickStart-elektronica** · **QuickLock-functie** voor in één keer op nul zetten en toetsenblokkering tegen per ongeluk bedienen van de toetsen · Op elk gewenst moment terugzetten naar nul

Levering incl. fabriekskalibratie en batterij (CR2032)
Reservebatterij art.nr. 4000 901 755 zie pagina 9/339

Meetbereik [mm]	Bek-L. [mm]	Nauwkeurigheid [mm]	Aflezing	Dieptemaat	Art.nr.	EUR	CS
150	40	0,03	0,01 mm / 0,0005 inch	Rond (1,5 mm)	4130 031 307	115,00	ZR00
150	40	0,03	0,01 mm / 0,0005 inch	Hoekig	4130 031 308	115,00	ZR00



IP 1. Code: Aanraakbeveiliging

- 0 Geen aanraakbeveiliging, geen beveiliging tegen vreemde voorwerpen
- 1 Bescherming tegen vreemde voorwerpen met diameter >50 mm
- 2 Bescherming tegen vreemde voorwerpen met diameter >12 mm
- 3 Bescherming tegen vreemde voorwerpen met diameter >2,5 mm
- 4 Bescherming tegen vreemde voorwerpen met diameter >1 mm
- 5 Volledige aanraakbeveiliging, bescherming tegen stofafzettingen binnenin
- 6 Volledige aanraakbeveiliging, bescherming tegen binnendringen van stof

IP 2. Code: Bescherming tegen water

- 0 Geen bescherming tegen water
- 1 Beschermd tegen verticaal vallende waterdruppels
- 2 Beschermd tegen schuin vallende waterdruppels (15° t.o.v. verticaal)
- 3 Beschermd tegen spatwater (tot 60° t.o.v. verticaal)
- 4 Beschermd tegen spatwater
- 5 Beschermd tegen straalwater (vanuit alle richtingen)
- 6 Beschermd tegen binnendringend water bij tijdelijke overstroming
- 7 Beschermd tegen binnendringen van water bij onderdamping



Schuifmaat

Digitaal · IP67 · Meetsysteem ongevoelig voor stof en tijdelijk dompelen in water · Met vastzetschroef en kruispunten · LCD-display 14 mm

Functies: Aan-/uitschakeling · **Snel-start-functie**, automatische inschakeling van de elektronica door schuifbeweging, schuiver voor het in één keer op nul zetten · mm/inch · Op elk gewenst moment terugzetten naar nul · Beveiliging van de weergave (toetsenblokkering) · Elektronica wordt na ca. 5 minuten automatisch uitgeschakeld

Levering incl. batterij (CR2032)

Reservebatterij art.nr. 4000 901 755 zie pagina 9/339



Meetbereik [mm]	Bek-L. [mm]	Nauwkeurigheid [mm]	Aflezing	Dieptemaat	Art.nr.	EUR	CS
150	40	0,03	0,01 mm / 0,0005 inch	Hoekig	4000 851 007	115,00	PU12



Schuifmaat DIGI-MET®

Digitaal · IP67 · Meetsysteem ongevoelig voor stof en tijdelijk dompelen in water · Behuizing met hoge chemische bestendigheid · Met vastzetschroef en kruispunten · LCD-weergave 11 mm

Functies: Aan-/uitschakeling · **QuickStart-elektronica** · **QuickLock-functie** voor in één keer op nul zetten en toetsenblokkering tegen per ongeluk bedienen van de toetsen · Op elk gewenst moment terugzetten naar nul · **Preset-functie** (meetwaarde-voorstelling)

Levering incl. fabriekskalibratie en batterij (CR2032)

Reservebatterij art.nr. 4000 901 755 zie pagina 9/339



Meetbereik [mm]	Bek-L. [mm]	Nauwkeurigheid [mm]	Aflezing	Dieptemaat	Art.nr.	EUR	CS
150	40	0,03	0,01 mm / 0,0005 inch	Rond (1,5 mm)	4000 851 075	159,00	ZR00
150	40	0,03	0,01 mm / 0,0005 inch	Hoekig	4000 851 087	159,00	ZR00
200	50	0,03	0,01 mm / 0,0005 inch	Hoekig	4000 851 076	225,00	ZR00
300	65	0,03	0,01 mm / 0,0005 inch	-	4000 851 077	285,00	ZR00



Schuifmaat DIGI-MET®

Digitaal · IP67 · Met geïntegreerde interface voor radiosignaaloverdracht · Meetsysteem ongevoelig voor stof en tijdelijk dompelen in water · Behuizing met hoge chemische bestendigheid · Met vastzetschroef en kruispunten · LCD-weergave 11 mm

Functies: Aan-/uitschakeling · **QuickStart-elektronica** · **QuickLock-functie** voor in één keer op nul zetten en toetsenblokkering tegen per ongeluk bedienen van de toetsen · Op elk gewenst moment terugzetten naar nul · Preset-functie (meetwaarde-voorstelling)

Levering incl. fabriekskalibratie en batterij (CR2032)

Reservebatterij art.nr. 4000 901 755 zie pagina 9/339



Speciaal toebehoren:

Draadloze ontvanger art.nr. 4000 851 747 zie pagina 3/29

Meetbereik [mm]	Bek-L. [mm]	Nauwkeurigheid [mm]	Aflezing	Dieptemaat	Art.nr.	EUR	CS
150	40	0,03	0,01 mm / 0,0005 inch	Rond (1,5 mm)	4000 851 115	219,00	ZR00
200	50	0,03	0,01 mm / 0,0005 inch	Hoekig	4000 851 116	279,00	ZR00
300	65	0,03	0,01 mm / 0,0005 inch	-	4000 851 117	339,00	ZR00



Meet-set

Passend voor digitale schuifmaat met snavelengte 40 mm of een snaveldikte van 3,50 tot ca. 3,85 mm · Voor het meten van boorafstanden, afstanden, groeven · Tast-inzetstukken zijn op een metalen plaat geschroefd (zekering tegen verlies) · Meetinsetstukken met opnameschroefdraad M2,5

Set-inhoud:

- 1 paar taststukhouders kort
- 1 paar taststukhouders lang
- Van elk 1 paar tast-inzetstukken met ring, Ø 6/ 10/ 12,5 mm
- Van elk 1 paar tast-inzetstukken met 60° conus, Ø 9/ 12 mm
- 1 paar tast-inzetstukken cilindrisch, Ø 1,5x9 mm
- 1 stuks veersysteem voor constante meetkracht
- 1 stuks zesantsleutel

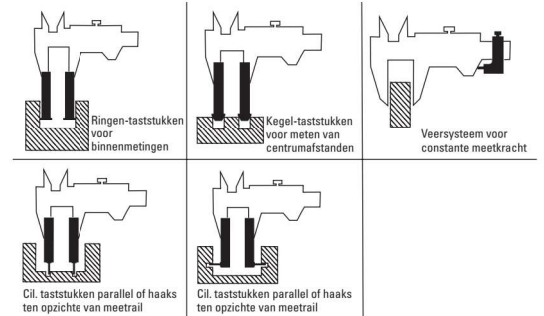

Inhoud 18-delig	Passend bij Schuifmaten (digitaal)	Art.nr. 4000 851 028	EUR 169,00	CS PX12
---------------------------	---------------------------------------	--------------------------------	----------------------	-------------------



DIN 862

INOX



Werkplaatsschuifmaat

Schaal en nonius matverchromd · Met vastzetschroef en **fijninstelling** · Binnen- en buitenmeting

Gatmaat-aanzetgedeelte voor binnenkantmetingen:

- Tot 300 mm meetbereik = 10 mm
- 500–1000 mm meetbereik = 20 mm

4000 851 131

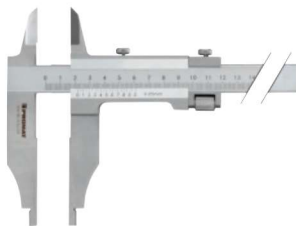

4000 851 135

Meetbereik [mm]	Bek-L. [mm]	Aflezing [mm]	Art.nr. zonder spitse punten	EUR	CS	Art.nr. met spitse punten	EUR	CS
250	75	0,05	4000 851 131	91,95	PU12	4000 851 135	109,00	PU12
300	90	0,05	4000 851 132	169,00	PU12	4000 851 136	169,00	PU12
500	150	0,05	4000 851 133	299,00	PU12	4000 851 137	399,00	PU12
800	150	0,05	4000 851 134	565,00	PU12	4000 851 138	615,00	PU12
1000	150	0,05	-	-	-	4000 851 139	915,00	PU12



DIN 862

INOX

Parallax-vrij

mit Zertifikat

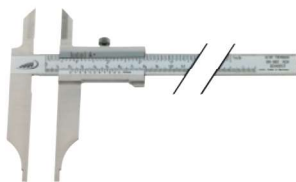

4000 851 120

Werkplaatsschuifmaat

Met Meetpunten · Schaal en nonius matverchromd · **Verdeling en schaalverdeling zeer nauwkeurig door lasermarkering** · Hoofverdeling dieper geplaatst · Binnen- en buitenmeting

Gatmaat-aanzetgedeelte voor binnenkantmetingen:

- Tot 300 mm meetbereik = 10 mm
- 500–1000 mm meetbereik = 20 mm

Levering incl. fabriekskalibratie (tot 1000 mm)

Aanwijzing: Vanaf meetbereik 1500 mm aparte transportkosten wegens extra lengte



4000 851 124

Meetbereik [mm]	Bek-L. [mm]	Aflezing	Art.nr. Met Meetpunten	EUR	CS	Art.nr. Met meetpunten en fijninstelling	EUR	CS
300	90	0,05 mm / 1/128 inch	4000 851 120	165,00	ZR00	4000 851 124	189,00	ZR00
500	150	0,05 mm / 1/128 inch	4000 851 121	489,00	ZR00	-	-	-
800	150	0,05 mm / 1/128 inch	4000 851 122	629,00	ZR00	-	-	-



4000 851 032

Meetbereik [mm]	Bek-L. [mm]	Aflezing [mm]	Uitvoering	Art.nr. Parallaxvrije aflezing	EUR	CS
300	90	0,05	Met Meetpunten	4000 851 033	179,00	ZR00



Werkplaatsschuifmaat

Digitaal · Elektronica-behuizing van metaal · Met Meetpunten · Met vastzetschroef en fijninstelling

Functies: Aan-/Uitschakeling · Op elk gewenst moment terugzetten naar nul
 Gatmaat-aanzetgedeelte voor binnenkantmetingen = 10 mm

Levering incl. batterij (CR2032)

Reservebatterij art.nr. 4000 901 755 zie pagina 9/339



Meetbereik [mm]	Bek-L. [mm]	Aflezing	Art.nr.	EUR	CS
300	100	0,01 mm / 0,0005 inch	4000 851 141	239,00	PU12
500	150	0,01 mm / 0,0005 inch	4000 851 142	349,00	PU12
800	150	0,01 mm / 0,0005 inch	4000 851 143	659,00	PU12



Werkplaatsschuifmaat DIGI MET®

Digitaal · Inductief meetsysteem, bestand tegen vochtigheid en handzweet · Met vastzetschroef en meetpunten

Functies: Aan-/Uitschakeling · **QuickStart-elektronica · QuickLock-functie** voor in één keer op nul zetten en toetsenblokkering tegen per ongeluk bedienen van de toetsen · Op elk gewenst moment terugzetten naar nul · **Met variabele data-uitgang USB, RS 232, Digimatic · Preset-functie** (meetwaarde-voorstelling)

LCD-display

300 mm = 8,5 mm

Vanaf 500 mm = 12,5 mm

Gatmaat-aanzetgedeelte voor binnenkantmetingen:

300 mm meetbereik = 10 mm

Vanaf 500 mm meetbereik = 20 mm

Levering incl. fabriekskalibratie en batterij (CR2032)

Reservebatterij art.nr. 4000 901 755 zie pagina 9/339

Speciaal toebehoren:

Voor datakabels art.nr. 4000 851 603, 4000 851 609, 4000 851 632 zie pagina 3/29



4130 007 174



4130 031 295

Meetbereik [mm]	Bek-L. [mm]	Aflezing	Art.nr. Met Meetpunten	EUR	CS	Art.nr. Met meetpunten en fijninstelling	EUR	CS
300	90	0,01 mm / 0,0005 inch	4130 007 174	399,00	ZR00	4130 031 295	465,00	ZR00
500	125	0,01 mm / 0,0005 inch	4130 031 293	609,00	ZR00	4130 031 296	685,00	ZR00



Remschijf-schuifmaat

Met vastzetschroef · Afleesdelen matverchromd



Meetbereik [mm]	Bek-L. [mm]	Aflezing [mm]	Art.nr.	EUR	CS
0-50	50	0,1	4000 851 045	45,95	ZC04



Diepteschuifmaat

Rechte meetrail · Met vastzetschroef · Nonius en schaal matverchromd



Meetbereik [mm]	Bruglengte [mm]	Meetraildoorsnede [mm]	Aflezing [mm]	Art.nr.	EUR	CS
200	100	10 x 4,5	0,05	4000 851 218	46,95	PU12
300	150	10 x 4,5	0,05	4000 851 219	84,95	PU12

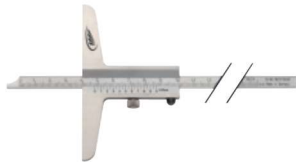

Diepteschuifmaat

Rechte meetrail · Met vastzetschroef · Nonius en schaal matverchroomd · **Verdeling en schaalverdeling zeer nauwkeurig door lasermarkering**
Levering incl. fabriekskalibratie

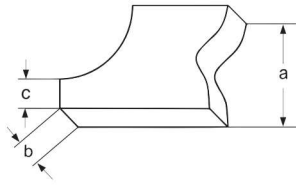

Meetbereik [mm]	200	300	500
Bruglengte [mm]	100	150	150
Meetraildoorsnede [mm]	8 x 3	12 x 4	12 x 4
Aflezing [mm]	0,05	0,05	0,05
A [mm]	8	12	12
B [mm]	3	4	4
C [mm]	3,5	4	4
Art.nr.	4000 851 185	4000 851 186	4000 851 187
EUR	81,95	98,95	155,00
CS	ZR00	ZR00	ZR00

3



Diepteschuifmaat

In hoek 2-voudig omgebogen meetrail · **Breedte-, afstands- en dieptemeting** · Met vastzetschroef · Nonius en schaal matverchroomd · Verdeling en schaalverdeling zeer nauwkeurig door lasermarkering · Meetrail heeft **dubbele verdeling** en is **omzetbaar**

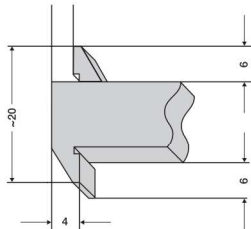

Meetbereik [mm]	200	300
Bruglengte [mm]	100	100
Meetraildoorsnede [mm]	8 x 3	8 x 3
Aflezing [mm]	0,05	0,05
Art.nr.	4000 851 191	4000 851 192
EUR	87,95	99,95
CS	ZR00	ZR00



Diepteschuifmaat DIGI-MET®

Digitaal · **IP67** · Meetstift-Ø 2 mm · LCD-display 7,5 mm

Functies: Aan-/Uitschakeling · **QuickStart-elektronica** · **QuickLock-functie** voor in één keer op nul zetten en toetsenblokkering tegen per ongeluk bedienen van de toetsen · Op elk gewenst moment terugzetten naar nul · **Met variabele data-uitgang USB, RS 232, Digimatic** · **Preset-functie** (meetwaarde-voorinstelling)
Levering incl. batterij (CR2032)

Reservebatterij art.nr. 4000 901 755 zie pagina 9/339

Speciaal toebehoren:

Voor datakabels art.nr. 4000 851 603, 4000 851 609, 4000 851 632 zie pagina 3/29

Meetbereik [mm]	Bruglengte [mm]	Aflezing	Art.nr.	EUR	CS
25	48	0,01 mm / 0,0005 inch	4000 851 180	249,00	ZR00



Diepteschuifmaat DIGI-MET®

Digitaal · **IP67** · Met rechte meetgeleider · Met vastzetschroef

Functies: Aan-/uitschakeling · **QuickStart-elektronica** · **QuickLock-functie** voor in één keer op nul zetten en toetsenblokkering tegen per ongeluk bedienen van de toetsen · Op elk gewenst moment terugzetten naar nul · **Met variabele data-uitgang USB, RS 232, Digimatic**
Levering incl. fabriekskalibratie en batterij (CR2032)

Reservebatterij art.nr. 4000 901 755 zie pagina 9/339

Speciaal toebehoren:

Voor datakabels art.nr. 4000 851 603, 4000 851 609, 4000 851 632 zie pagina 3/29

Meetbereik [mm]	Bruglengte [mm]	Meetraildoorsnede [mm]	Aflezing	Art.nr.	EUR	CS
200	100	12 x 4	0,01 / 0,0005 inch	4000 851 176	375,00	ZR00
300	150	12 x 4	0,01 / 0,0005 inch	4000 851 177	419,00	ZR00
500	150	12 x 4	0,01 / 0,0005 inch	4000 851 178	485,00	ZR00

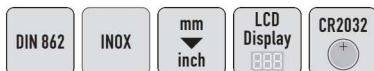

Diepteschuifmaat

Digitaal · Goed afleesbaar · Cijferhoogte 8 mm · Het capacitieve meetsysteem ligt beschermd tegen vuil en beschadigingen in het meetrail · Rail en meetbrug gehard · Batterij-statusindicatie · Voor dieptemeting · **Met rechte meetgeleider** · Met vastzetschroef · **Nauwkeurigheid 0,03 mm** · Op elk gewenst moment terugzetten naar nul · **Elektronica wordt na ca. 5 minuten automatisch uitgeschakeld**
Levering incl. batterij (CR2032)

Reservebatterij art.nr. 4000 901 755 zie pagina 9/339

Meetbereik [mm]	Bruglengte [mm]	Aflezings	Art.nr.	EUR	CS
200	100	0,01 / 0,0005 inch	4000 851 221	109,00	PU12
300	100	0,01 / 0,0005 inch	4000 851 222	169,00	PU12



Meet-set

- Inhoud:**
 1 zakschuifmaat 150 mm · Schaaf en nonius matverchromd
 1 schroefmaat 0–25 mm meetbereik · Aflezings 0,01 mm · Hardmetalen meetvlakken
 1 flexibele liniaal **roestvrij** 200 mm · Verdelling mm/mm
 1 haarliniaal DIN 874/00 · 100 mm
 1 afschrijfnaald 180 mm · Bezet met hardmetaal
 1 haarwinkelhaak DIN 875/00 · 100 x 70 mm
 1 radiusmal 1–7 mm
 1 schroefdraadmal stijgingen 0,4–7,0 / 4-62



Inhoud	Art.nr.	EUR	CS
8-delig	4000 851 163	135,00	ZR00

Schroefmaat

Spil gehard · Schroefdraad geslepen · Afleesdelen matverchromd · **Meetvlakken hardmetaal** · Met isolerende mantel en gevoelsratel · **Spil-Ø 6,5 mm · 0,5 mm Stijging**

Levering vanaf 25 mm incl. instelmatten



Meetbereik [mm]	Aflezings [mm]	Art.nr.	EUR	CS
0– 25	0,01	4000 851 151	30,95	PU12
25– 50	0,01	4000 851 152	33,95	PU12
50– 75	0,01	4000 851 153	37,95	PU12
75–100	0,01	4000 851 154	41,95	PU12



Schroefmaten-set

Spil gehard · Schroefdraad geslepen · Afleesdelen matverchromd · **Meetvlakken hardmetaal** · Met isolerende mantel en gevoelsratel · **Spil-Ø 6,5 mm · 0,5 mm stijging**
Set bestaande uit:
 Elk 1 schroefmaat 0–25, 25–50, 50–75 en 75–100 mm, 3 instelmatten



Meetbereik [mm]	Aflezings [mm]	Art.nr.	EUR	CS
Set incl. 3 instelmatten 0–100	0,01	4000 851 150	159,00	PU12



Schroefmaat

Afleesdelen matverchromd · **Meetvlakken hardmetaal** · Met isolerende mantel · **Spil-Ø 6,5 mm · 0,5 mm stijging** · **Meetkrachtregeling door gekozen gevoelsratel 6–10 N**
Levering vanaf 25 mm incl. instelmatten



Meetbereik [mm]	Aflezings [mm]	Art.nr.	EUR	CS
0– 25	0,01	4000 851 259	45,95	ZR00
25– 50	0,01	4000 851 260	73,95	ZR00
50– 75	0,01	4000 851 261	90,95	ZR00
75–100	0,01	4000 851 262	105,00	ZR00



DIN 863/1 mm / inch IP65 LCD Display

Schroefmaat

Digitaal · IP65 · LCD-display 8 mm · Met isolerende mantel en gevoelsratel · **Meetvlakken hardmetaal**

Functies: Aan-/Uitschakeling · Op elk gewenst moment terugzetten naar nul · mm/inch

Levering vanaf 25 mm incl. instelmaat

Levering incl. batterij (SR44)

Reservebatterij art.nr. 4000 901 745 zie pagina 9/339

Beschermingssoort IP65

Meetbereik [mm]	Aflezings	Art.nr.	EUR	CS
0-25	0,001 mm / 0,00005 inch	4000 851 223	135,00	PU12
25-50	0,001 mm / 0,00005 inch	4000 851 224	165,00	PU12

3



Fabrieks-norm mm / inch IP40 LCD Display CR2032 Quick-Start Quick-Lock ABS

Schroefmaat

Digitaal · IP40 · LCD-display 10 mm · Meetstift roestvrij, gehard en geslepen · **Hardmetalen meetvlakken** ·

Stalen beugel gelakt, warmte geïsoleerd · **Spil-Ø 6,5 mm · Stijging 0,5 mm** · Gekozen frictiekoppeling

Functies: ON/OFF · **QuickStart-elektronica** · **QuickLock-functie** · Op elk gewenst moment terugzetten naar nul ·

mm/inch · **ABS** (weergave terugzetten naar nul, zonder het contact met de PRESET te verliezen) ·

HOLD (toetsblokkering)

Levering incl. batterij (CR2032)

Reservebatterij art.nr. 4000 901 755 zie pagina 9/339

Meetbereik [mm]	Nauwkeurigheid [mm]	Aflezings	Art.nr.	EUR	CS
0-25	0,002	0,001 mm / 0,0005 inch	4000 851 241	175,00	ZR00



Fabrieks-norm mm / inch IP65 LCD Display CR2032 Quick-Start Quick-Lock ABS

Schroefmaat

Digitaal · IP65 · LCD-display 10 mm · Meetstift roestvrij, gehard en geslepen · **Hardmetalen meetvlakken** ·

Stalen beugel gelakt, warmte geïsoleerd · **Spil-Ø 6,5 mm · Stijging 0,5 mm** · Gekozen frictiekoppeling

Functies: ON/OFF · **QuickStart-elektronica** · **QuickLock-functie** · Op elk gewenst moment terugzetten naar nul ·

mm/inch · **ABS** (weergave terugzetten naar nul, zonder het contact met de PRESET te verliezen) · **Origin** (vooraf

ingestelde maat) · **HOLD** (toetsblokkering)

Levering incl. batterij (CR2032)

Reservebatterij art.nr. 4000 901 755 zie pagina 9/339

Meetbereik [mm]	Nauwkeurigheid [mm]	Aflezings	Art.nr.	EUR	CS
0-25	0,002	0,001 mm / 0,00005 inch	4000 851 252	209,00	ZR00



Fabrieks-norm mm / inch IP65 LCD Display CR2032 Quick-Start Quick-Lock iw ABS

Schroefmaat

Digitaal · IP65 · **Met geïntegreerde interface voor radiosignaaloverdracht** · LCD-display 10 mm · Meetstift roestvrij,

gehard en geslepen · **Hardmetalen meetvlakken** · Stalen beugel gelakt, warmte geïsoleerd · **Spil-Ø 6,5 mm ·**

Stijging 0,5 mm · Gekozen frictiekoppeling

Functies: ON/OFF · **QuickStart-elektronica** · **QuickLock-functie** · Op elk gewenst moment terugzetten naar nul ·

mm/inch · **ABS** (weergave terugzetten naar nul, zonder het contact met de PRESET te verliezen) ·

Origin (vooraf ingestelde maat) · **HOLD** (toetsblokkering) · **TOL** (invoer tolerantiewaarde)

Levering vanaf 25 mm incl. instelmaat

Levering incl. batterij (CR2032)

Reservebatterij art.nr. 4000 901 755 zie pagina 9/339

Speciaal toebehoren:

Draadloze ontvanger art.nr. 4000 851 747 zie pagina 3/29

Meetbereik [mm]	Nauwkeurigheid [mm]	Aflezings	Art.nr.	EUR	CS
0-25	0,002	0,001 mm / 0,00005 inch	4000 851 253	259,00	ZR00



Snavel-binnenmeetschroef

Met gevoelsratel · Mat verchroomd · Spil gehard · **Meetvlakken gehard** · Met instelling tot meetbereik 50 mm ·

Stijging 0,5 mm · Art.nr. 4000 851 295 heeft cilindrische meetvlakken

Meetbereik [mm]	Aflezings [mm]	Art.nr.	EUR	CS
5-30	0,01	4000 851 295	115,00	PE08
25-50	0,01	4000 851 296	119,00	PE08
50-75	0,01	4000 851 297	155,00	PE08

Schroefmatenhouder

Voor gebruik bij seriemetingen · Voor de opname van schroefmaten tot 300 mm meetbreik = art.nr. 4000 851 250 en tot 1000 mm meetbereik = art.nr. 4000 851 251



4000 851 250



4000 851 251

Materiaal	Art.nr.	EUR	CS
Gietijzer	4000 851 250	32,95	PU12
Staal	4000 851 251	37,95	PU12

DIN 863

Binnenschroefmaten-set

Driepuntsuitvoering · Met ratel · Schalen en hulzen matverchromd · Met instelringen · Meetvlakken hardmetaal · Stijging 0,5 mm



Meetbereik [mm]	Aflezing [mm]	Inhoud [st.]	Instelring-Ø [mm]	Art.nr.	EUR	CS
6- 12	0,001	3	6 + 8 + 10	4000 851 380	949,00	PE08
12- 20	0,005	2	16	4000 851 381	499,00	PE08
20- 50	0,005	4	25 + 40	4000 851 098	1349,00	PE08
50-100	0,005	4	62 + 87	4000 851 099	1915,00	PE08

Binnen-fijnmeter

2-punts vergelijkingsmeter door omkeerpuntbepaling · Beweegbare meetbouten van hardmetaal · Met centreervoet · Met meetbouten en tussenringen · Meetklok Ø 58 mm



Meetbereik [mm]	Meetdiepte [mm]	Aflezing [mm]	Aantal meetstiften	Art.nr.	EUR	CS
18- 35	150	0,01	9	4000 851 382	169,00	PE08
35- 50	150	0,01	5	4000 851 383	169,00	PE08
50-160	150	0,01	12	4000 851 384	169,00	PE08

Binnen-fijnmeter

2-punts vergelijkingsmeter door omkeerpuntbepaling · Beweegbare meetbouten van hardmetaal · Met centreervoet · Drie meetarmen · Met meetbouten en tussenringen · Meetklok Ø 58 mm

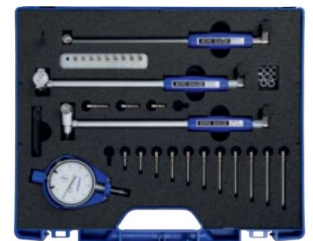

Meetbereik [mm]	Meetdiepte [mm]	Aflezing [mm]	Aantal meetstiften	Art.nr.	EUR	CS
18-160	150	0,01	25	4000 851 490	385,00	PE08

Fabrieks-norm mit Zertifikat

Sneltaster

Voor buitenmeting · Zakmeetinstrument · Voor universeel gebruik · Voor het universeel meten van de buitenmaat van gleuven, wanddiktes, metalen platen, buiswanden, enz.

Levering incl. testcertificaat



Meetbereik [mm]	Aflezing [mm]	Meetdiepte [mm]	Art.nr.	EUR	CS
0-10	0,1	36	4000 851 330	149,00	ZB06



Fabrieks-norm



Pocket-diktemeter

Voor het meten van alle materialen · Door draaien van de gekartelde buitenring kan de schaalverdeling van de meetklok op nul worden gezet · **Beugeldiepte 15 mm**

Meetbereik [mm]	Aflezings [mm]	Meetinzetstuk-Ø [mm]	Model	Art.nr.	EUR	CS	Art.nr. Met fabriekskalibratie	EUR	CS
0-10	0,1	Vlak 6,35	K 15	4000 851 618	57,95	ZX05	4000 851 582	72,95	ZX06



Fabrieks-norm



Diktemeter

Voor het meten van de dikte van leer, vilt, rubber, glas, metalen plaat, multiplex en allerlei soorten kunststoffen · Door draaien van de gekartelde buitenring kan de schaalverdeling van de meetklok op nul worden gezet · Beugeldiepte 50 mm, **buitenring-Ø 58 mm**

Meetbereik [mm]	Aflezings [mm]	Meetinzetstuk-Ø [mm]	Model	Art.nr.	EUR	CS
0-30	0,1	Kogel 5=e	K 50/3 E	4000 851 619	139,00	ZX05
0-30	0,1	Vlak 30=a	K 50/3 A	4131 406 005	139,00	ZX05
0-30	0,1	Vlak 20=b	K 50/3 B	4131 406 010	139,00	ZX05
0-30	0,1	Vlak 10=c	K 50/3 C	4131 406 011	139,00	ZX05
0-30	0,1	Halfmond 10=d	K 50/3 D	4131 406 020	139,00	ZX05



Fabrieks-norm



Diktemeter

Voor het meten van de dikte van karton, papier, folie en allerlei soorten kunststof · Door draaien van de gekartelde buitenring kan de schaalverdeling van de meetklok op nul worden gezet · Beugeldiepte 50 mm · **Buitenring-Ø 58 mm**

Meetbereik [mm]	Aflezings [mm]	Meetinzetstuk-Ø [mm]	Model	Art.nr.	EUR	CS	Art.nr. Met fabriekskalibratie	EUR	CS
0-10	0,01	Vlak 10=c	J 50	4000 851 418	135,00	ZX05	4000 851 419	155,00	ZX06



Fabrieks-norm



Diktemeter

Digitaal · Voor het meten van alle materialen · Met LCD-display en data-uitgang Proximity · Handige beugel dankzij toepassing van een aluminiumlegering · Beugeldiepte 50 mm

Levering incl. batterij (CR2032)

Reservebatterij art.nr. 4000 901 755 zie pagina 9/339

Speciaal toebehoren:

Zie voor datakabels art.nr. 4000 851 745 en 4000 851 746 pagina 3/29

Meetbereik [mm]	Aflezings [mm]	Meetinzetstuk-Ø [mm]	Model	Art.nr.	EUR	CS	Art.nr. Met fabriekskalibratie	EUR	CS
12,5	0,01	Vlak 10=c	JD 50	4000 851 578	449,00	ZQ02	4000 851 579	465,00	ZQ03



DIN 878



Meetsklok

Spanschacht (Ø 8 mm h6) en meetbout van **roestvrijstaal** · Verstelbare tolerantie markeringen · Met 2 wijzers · **Buitenring-Ø 58 mm**

Meetbereik [mm]	Aflezings [mm]	1 wijzeromdraaiing [mm]	Art.nr.	EUR	CS
10	0,01	1,0	4000 851 510	34,95	PK36

DIN 878

Meetklok

Met stootbescherming · Spanschacht (Ø 8 mm h6) · Buitenring draaibaar · **Buitenring-Ø 58 mm**



Meetbereik [mm]	Aflezing [mm]	1 wijzeromdraaiing [mm]	Art.nr.	EUR	CS
10	0,01	1,0	4000 851 511	39,95	PK36

DIN 878

Meetklokje

Afmetingen conform DIN EN ISO 463 · Spanschacht (Ø 8 mm h6) en meetbout van **niet-roestend staal** · Verstelbare tolerantie markeringen · Behuizing van geperst messing



3

Meetbereik [mm]	Aflezing [mm]	1 wijzeromdraaiing [mm]	Buitenring-Ø [mm]	Uitvoering	Model	Art.nr.	EUR	CS	Art.nr. Met fabriekskalibratie	EUR	CS
3	0,01	0,5	32	Zonder stootbescherming	KM 6T	4000 851 526	68,95	ZX05	4000 851 528	84,95	▷ ZX06
3	0,01	0,5	40	Zonder stootbescherming	KM 4T	4000 851 660	56,95	ZX05	4000 851 386	71,95	▷ ZX06
5	0,01	0,5	40	Zonder stootbescherming	KM4/5T	4000 851 661	56,95	ZX05	4000 851 387	71,95	▷ ZX06
3	0,01	0,5	40	Met stootbescherming	KM 4S	4000 851 662	71,95	ZX05	4000 851 388	87,95	▷ ZX06
5	0,01	0,5	40	Met stootbescherming	KM4/5S	4000 851 663	71,95	ZX05	4000 851 389	87,95	▷ ZX06

DIN 878

Meetklokje

Met concentrische mm-weergave · Afmetingen conform DIN EN ISO 463 · Beide wijzers concentrisch gerangschikt, daardoor wordt een bijzonder overzichtelijke aflezing mogelijk gemaakt · Spanschacht (Ø 8 mm h6) en meetbout van **niet-roestend staal** · Verstelbare tolerantie markeringen · **Buitenring-Ø 40 mm**



Meetbereik [mm]	Aflezing [mm]	1 wijzeromdraaiing [mm]	Model	Art.nr.	EUR	CS	Art.nr. met fabriekskalibratie	EUR	CS
5	0,01	1	KMU 4/5 TK-100	4000 851 516	42,95	ZX05	4000 851 517	58,95	▷ ZX06

Fabrieks-norm

Meetklok

Afmetingen conform DIN EN ISO 463 · Spanschacht en meetbout van **niet-roestend staal** · Zonder tolerantie markeringen · Behuizing van geperst messing



4000 851 433

4000 851 257

Meetbereik [mm]	Aflezing [mm]	1 wijzeromdraaiing [mm]	Buitenring-Ø [mm]	Model	Art.nr.	EUR	CS	Art.nr. Met fabriekskalibratie	EUR	CS
10	0,1	10	40	KM 10A	4000 851 433	61,95	ZX05	4000 851 436	77,95	▷ ZX06
10	0,1	10	58	M 10A	4000 851 257	47,95	ZX05	4000 851 258	63,95	▷ ZX06
20	0,1	10	58	M 10B	4000 851 435	56,95	ZX05	4000 851 438	71,95	▷ ZX06
30	0,1	10	58	M 10C	4000 851 434	57,95	ZX05	4000 851 437	73,95	▷ ZX06



DIN 878



Meetsklok

Afmetingen conform DIN EN ISO 463 · Spanschacht (Ø 8 mm h6) en meetbout van **niet-roestend staal** · Verstelbare tolerantie markeringen · Met 2 wijzers · **Buitenring-Ø 58 mm**

Meetbereik [mm]	Aflezing [mm]	1 wijzeromdraaiing [mm]	Model	Art.nr.	EUR	CS	Art.nr. Met fabriekskalibratie	EUR	CS
10	0,01	1,0	M2 Top	4000 851 665	37,95	ZX05	4000 851 391	52,95 ▷	ZX06
5	0,01	0,5	M3 T	4000 851 428	66,95	ZX05	4000 851 429	82,95 ▷	ZX06



DIN 878



Meetsklok

Met stootbescherming · Volledig metalen behuizing · Afmetingen conform DIN EN ISO 463 · Spanschacht (Ø 8 mm h6) en meetbout van **niet-roestend staal** · Verstelbare tolerantie markeringen · Met 2 wijzers · **Buitenring-Ø 58 mm**

Meetbereik [mm]	Aflezing [mm]	1 wijzeromdraaiing [mm]	Model	Art.nr.	EUR	CS	Art.nr. Met fabriekskalibratie	EUR	CS
10	0,01	1,0	M2 Top S	4000 851 666	44,95	ZX05	4000 851 392	59,95 ▷	ZX06
5	0,01	0,5	M3 S	4000 851 439	81,95	ZX05	4000 851 466	96,95 ▷	ZX06



DIN 878



Meetsklok

Met **magnetische achterwand** · Spanschacht Ø 8 mm h6 en meetbout van **niet-roestend staal** · Verstelbare tolerantie markeringen · Behuizing van geperst messing

Meetbereik [mm]	Aflezing [mm]	1 wijzeromdraaiing [mm]	Buitenring-Ø [mm]	Model	Art.nr.	EUR	CS	Art.nr. Met fabriekskalibratie	EUR	CS
10	0,01	1	58	M2 T magneet	4000 851 532	109,00	ZX05	4000 851 534	125,00 ▷	ZX06



DIN 878



Meetsklok

Met **concentrische mm-weergave** · Afmetingen conform DIN EN ISO 463 · Beide **wijzers concentrisch gerangschikt**, daardoor wordt een bijzonder overzichtelijke aflezing mogelijk gemaakt · Spanschacht (Ø 8 mm h6) en meetbout van **niet-roestend staal** · Verstelbare tolerantie markeringen · **Buitenring-Ø 58 mm**

Meetbereik [mm]	Aflezing [mm]	1 wijzeromdraaiing [mm]	Buitenring-Ø [mm]	Model	Uitvoering	Art.nr.	EUR	CS	Art.nr. Met fabriekskalibratie	EUR	CS
10	0,01	1,0	58	M2 TK	Concentrische weergave	4000 851 507	61,95	ZX05	4000 851 508	77,95 ▷	ZX06

Fabrieks-norm

Meetklok

Water- en oliedicht met stootbescherming · Een rubberen balg voorkomt het binnendringen van vloeistoffen en verontreinigingen bij het ingangspunt van de meetstift in de schacht · De afdichting van de bovenste meetstift wordt gewaarborgd door een beschermkap met O-ring · De vormgeving van de metalen buitenring en de montage maken een perfecte bescherming tegen water mogelijk · O-ringen, een plat dekglasje en een stevig opgeschroefde messing ring zijn de bijzondere kenmerken · Ook tussen de draibare buitenring en de metalen behuizing van de meetklok bevindt zich een O-ring · De achterwand is eveneens afgedicht met een speciale rubberen ring · Spanschacht (Ø 8 mm h6) en meetbout van **niet-roestend staal** · Verstelbare tolerantie markeringen · Met 2 wijzers



Meetbereik [mm]	Aflezings [mm]	1 wijzeromdraaiing [mm]	Buitenring-Ø [mm]	Model	Uitvoering	Art.nr.	EUR	CS	Art.nr. Met fabriekskalibratie	EUR	CS
10	0,01	1,0	61,5	M2 SW	Met stootbescherming	4000 851 509	115,00	ZX05	4000 851 521	129,00 ▷	ZX06
3	0,01	0,5	44,5	KM4 SW	Met stootbescherming	4000 851 518	115,00	ZX05	4000 851 522	129,00 ▷	ZX06

DIN 878

Veiligheidsmeetklok

Afmetingen conform DIN EN ISO 463 · Met vrije hefhoogte en stootbescherming · Onjuiste wijzeromwenteling uitgesloten · Nulpositie door draaien van de geribbelde buitenring · Streepjesschalen 36° draaibaar · Meetinzetstuk verwisselbaar · Spanschacht (Ø 8 mm h6) · Meetbout van **niet-roestend staal**



Meetbereik [mm]	Aflezings [mm]	Vrije hefhoogte [mm]	Buitenring-Ø [mm]	Model	Art.nr.	EUR	CS	Art.nr. Met fabriekskalibratie	EUR	CS
0,8	0,01	9,0	58	SI-90	4000 851 473	69,95	ZX05	4000 851 476	84,95 ▷	ZX06
1	0,01	9,0	58	SI-100	4000 851 474	69,95	ZX05	4000 851 477	84,95 ▷	ZX06

Fabrieks-norm

Meetklok

Met groot meetbereik · Nauwkeurigheid volgens de fabrieksnorm · Afmetingen conform DIN EN ISO 463 · Bij deze meetklok is het door de centrisc geplaatste millimeterweergave mogelijk om betrouwbaar en eenvoudige af te lezen · Meetwerk is op belangrijke plekken in robijn gelagerd · Spanschacht (Ø 8 mm h 6) en meetbout van **niet-roestend staal** · Verstelbare tolerantie markeringen · **Buitenring-Ø 58 mm**



Meetbereik [mm]	Aflezings [mm]	1 wijzeromdraaiing [mm]	Model	Art.nr.	EUR	CS	Art.nr. Met fabriekskalibratie	EUR	CS
30	0,01	1,0	M2 / 30T	4000 851 667	105,00	ZX05	4000 851 393	119,00 ▷	ZX06
50	0,01	1,0	M2 / 50T	4000 851 478	145,00	ZX05	4000 851 479	159,00 ▷	ZX06





4000 851 401

4000 851 402

Fabrieks-norm

Meetsklok

Nauwkeurigheid volgens de fabrieksnorm · Afmetingen conform DIN EN ISO 463 · Spanschacht (Ø 8 mm h6) en meetbout van **niet-roestend staal** · Verstelbare tolerantie markeringen · Behuizing van geperst messing ·

Buitenring-Ø 58 mm

Toepassing:

- 4000 851 401 + 4000 851 406: Dieptemeting
- 4000 851 402 + 4000 851 407: Vergelijkingsmeting
- 4000 851 403 + 4000 851 408: Meting in bijzondere omstandigheden
- 4000 851 404 + 4000 851 409: Meting in zachte kwaliteit

Meetbereik [mm]	Aflezings [mm]	1 wijzeromdraaiing [mm]	Model	Uitvoering	Art.nr.	EUR	CS	Art.nr. Met fabriekskalibratie	EUR	CS
10	0,01	1	M2T links	Wijzerplaat linksdraaiend 100 - 0	4000 851 401	52,95	ZX05	4000 851 406	67,95	ZX06
10	0,01	1	M2T B	Wijzerbladbeijfering aan beide kanten 0-50-0	4000 851 402	52,95	ZX05	4000 851 407	67,95	ZX06



Fabrieks-norm

Meetsklok

(Fijnmeetsklok) · Afmetingen conform DIN EN ISO 463 · Spanschacht (Ø 8 mm h6) en meetbout van **roestvrij staal** · Verstelbare tolerantie markeringen · **Precisie-tandwielmeetswerk** met hoge resolutie van de meetwaarde ·

Buitenring-Ø 58 mm

Meetbereik [mm]	Aflezings [mm]	1 wijzeromdraaiing [mm]	Model	Art.nr.	EUR	CS	Art.nr. Met fabriekskalibratie	EUR	CS
5	0,001	0,2	FM1000/5 T	4000 851 483	119,00	ZX05	4000 851 484	139,00	ZX06



Fabrieks-norm

Meetsklok

(Fijnmeetsklok) · **Met stootbescherming** · Afmetingen conform DIN EN ISO 463 · Spanschacht (Ø 8 mm h6) en meetbout van **roestvrij staal** · Verstelbare tolerantie markeringen · **Precisie-tandwielmeetswerk** met hoge resolutie van de meetwaarde · **Buitenring-Ø 58 mm**

Meetbereik [mm]	Aflezings [mm]	1 wijzeromdraaiing [mm]	Model	Art.nr.	EUR	CS	Art.nr. Met fabriekskalibratie	EUR	CS
1	0,001	0,2	FM1000 S	4000 851 669	135,00	ZX05	4000 851 395	149,00	ZX06
5	0,001	0,2	FM1000/5 S	4000 851 485	145,00	ZX05	4000 851 486	165,00	ZX06



Fabrieks-norm

Meetsklok

(Fijnmeetsklok) · **Met stootbescherming** · Afmetingen conform DIN EN ISO 463 · Met meetsklok-meetswerk · Spanschacht (Ø 8 mm h6) en meetbout van **roestvrij staal** · Verstelbare tolerantie markeringen · Optimaal geschikt voor zeer nauwkeurige vergelijkingsmetingen · **Buitenring-Ø 58 mm**

Meetbereik [mm]	Aflezings [mm]	1 wijzeromdraaiing [mm]	Buitenring-Ø [mm]	Model	Uitvoering	Art.nr.	EUR	CS	Art.nr. Met fabriekskalibratie	EUR	CS
1	0,001	0,1	58	FM1101	Met stootbescherming	4000 851 504	195,00	ZX05	4000 851 541	209,00	ZX06



Meetsklok

Digitaal · LCD-display met 5 posities · Autom. Uitschakeling · Aan/uit-knop · Nullpuntinstelling · **Buiten-Ø 58 mm** · Spanschacht (Ø 8 mm h6)
Levering incl. batterij (CR2032)
 Reservebatterij art.nr. 4000 901 755 zie pagina 9/339



Meetbereik	Aflezings	Nauwkeurigheid [mm]	Art.nr.	EUR	CS
12,5 mm / 0,5 inch	0,01 mm / 0,0005 inch	0,03	4000 851 530	115,00	PK36



Meetsklok DIGI-MET®

Digitaal · **IP52** · Beschermd tegen stof en spatwaterdicht · Vervangbare tastpunten M 2,5 mm · Spanschacht Ø 8 mm · Meetkracht 0,5–1 N · LCD-display 12 mm · **Buiten-Ø 60 mm**

Functies: Aan-/uitschakeling · **QuickStart-elektronica** · **QuickLock-functie (nulpuntinstelling is beveiligd, geen foutieve meting mogelijk)** · Op elk gewenst moment terugzetten naar nul · Omkering van de telrichting · Preset-functie (meetwaarde-voorinstelling) · **Met variabele data-uitgang USB, RS 232, Digimatic**
Levering incl. batterij (CR2032)
 reservebatterij art.nr. 4000 901 755 zie pagina 9/339

Speciaal toebehoren:
 voor datakabels art.nr. 4000 851 603, 4000 851 609, 4000 851 632 zie pagina 3/29



4000 851 537

4000 851 538



Meetbereik	Aflezings	Nauwkeurigheid [mm]	Art.nr.	EUR	CS
12,5 mm / 0,5 inch	0,01 mm / 0,0005 inch	0,02	4000 851 537	139,00	ZR00
12,5 mm / 0,5 inch	0,005 mm / 0,001 inch	0,015	4000 851 538	179,00	ZR00



Meetsklok DIGI-MET®

Digitaal · **IP42** · **Met geïntegreerde interface voor radiosignaaloverdracht** · **Met gecombineerde cijfers- en schaalweergave** · LCD-display met cijferhoogte van 11 mm · Draaibaar afleesveld 280° · Afdekkop op het uiteinde van de meetbout · Spanschacht en meetbout van roestvast, gehard staal · Spanschacht (Ø 8 mm h6) · Vervisselbare tastpunt M2,5 · **Buiten-Ø 60 mm**

Functies: ON/OFF · **QuickStart-elektronica** · **QuickLock-functie** · Toetsblokkering · Op elk gewenst moment terugzetten naar nul · mm/inch · **ABS** (weergave terugzetten naar nul, zonder het contact met de PRESET te verliezen) · **Omkering van de telrichting** · PRESET (vooraf ingestelde maat) · **TOL** (invoer tolerantiewaarde) · **MAX/MIN** geheugen voor het zoeken van omkeerpunten · **TIR (MAX-MIN)** voor rondloop- en vlakheidscontrole · Factor instelbaar · **Met variabele data-uitgang USB, RS 232C, Digimatic**
Levering incl. batterij (CR2450)
 Reservebatterij art.nr. 4000 901 757 zie pagina 9/339

Speciaal toebehoren:
 Voor datakabels art.nr. 4000 851 603, 4000 851 609, 4000 851 632 zie pagina 3/29
 Draadloze ontvanger art.nr. 4000 851 747 zie pagina 3/29



Meetbereik	Aflezings	Nauwkeurigheid [mm]	Art.nr.	EUR	CS
12,5 mm / 0,5 inch	0,0005 mm / 0,00002 inch	0,004	4000 851 513	445,00	ZR00



Meetinzetstuk

Voor meetklokken

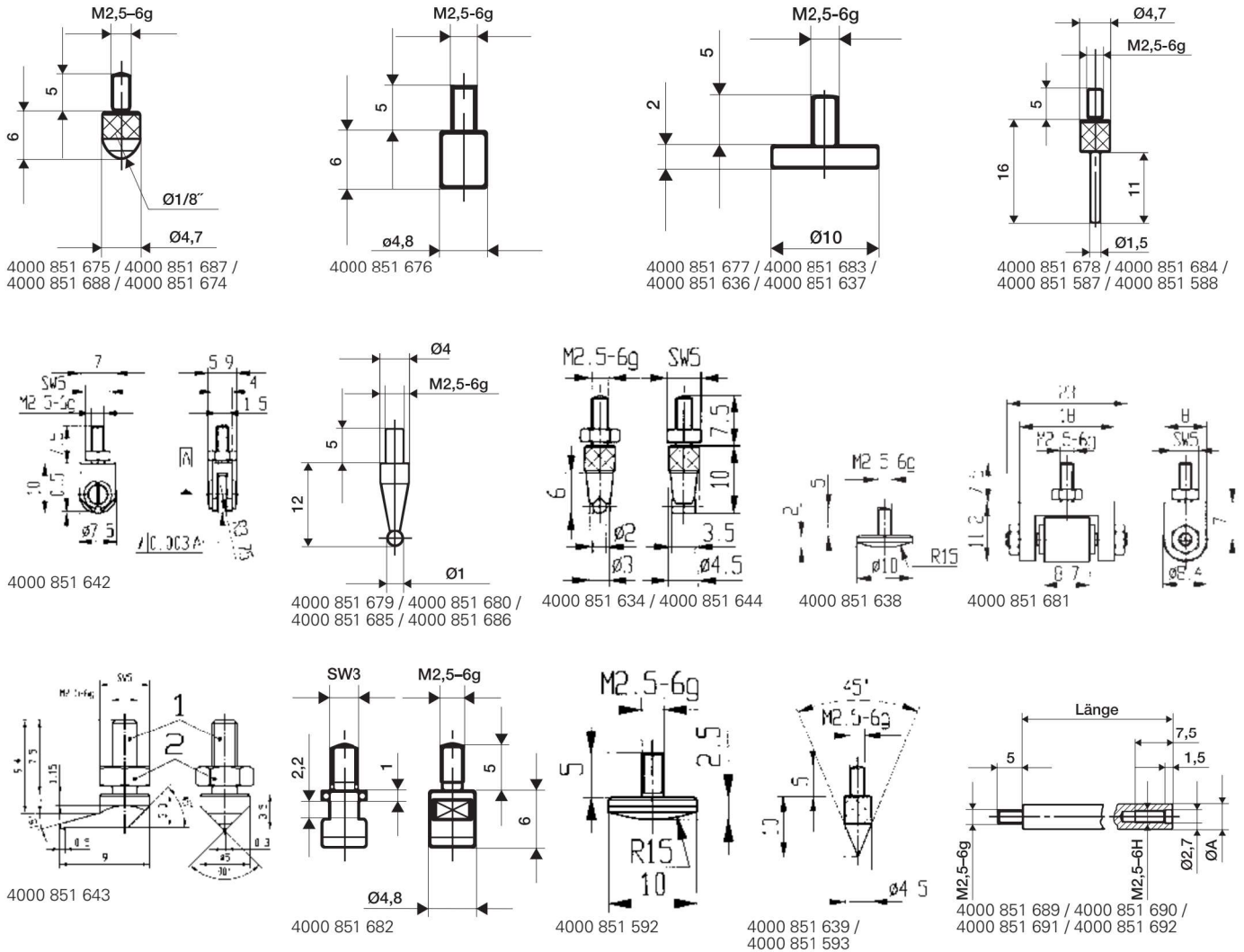

Vorm	Ø [mm]	Lengte [mm]	Art.nr. Staal	EUR	CS	Art.nr. Hardmetaal	EUR	CS
Kogel	-	6	4000 851 675	0,95	ZC01	4000 851 687	4,45	ZC01
Vlak	4,8	-	4000 851 676	3,80	ZC01	4000 851 682	24,95	ZC01
Vlak	10	-	4000 851 677	4,30	ZC01	4000 851 683	40,95	ZC01
Vlak	20	-	4000 851 636	16,95	ZC01	-	-	-
Vlak	30	-	4000 851 637	16,95	ZC01	-	-	-
Gekromd radius 15	10	-	4000 851 638	5,50	ZC01	4000 851 592	83,95	ZC01
45° Kegel	-	-	4000 851 639	5,25	ZC01	4000 851 593	44,95	ZC01
Stift	1,5	11	4000 851 678	6,50	ZC01	4000 851 684	21,95	ZC01
Stift	1,5	30	4000 851 587	9,25	ZC01	-	-	-
Stift	1,5	50	4000 851 588	9,25	ZC01	-	-	-
Kogel	1	-	4000 851 679	6,95	ZC01	4000 851 685	20,95	ZC01
Kogel	3	-	4000 851 680	6,95	ZC01	4000 851 686	20,95	ZC01
Horizontale cilinder	2	-	4000 851 634	9,25	ZC01	4000 851 644	22,95	ZC01
Wiel	8,4	-	4000 851 681	65,95	ZC01	-	-	-
Wiel	1,5	-	4000 851 642	105,00	ZC01	-	-	-
Zijpunt	-	-	4000 851 643	42,95	ZC01	-	-	-

Meetinzetstuk

Voor meetklokken

Vorm	Ø [mm]	Lengte [mm]	Art.nr. Robijn	EUR	CS	Art.nr. Kunststof	EUR	CS
Kogel	3	6	4000 851 688	5,95	ZC01	4000 851 674	7,25	ZC01

Verlengingsstuk

Voor meetklokken

Lengte [mm]	Meetstift-Ø [mm]	Art.nr. Verlengingsstukken voor meetklokken	EUR	CS
10	4	4000 851 689	3,75	ZC01
20	4	4000 851 690	3,75	ZC01
50	4	4000 851 691	3,75	ZC01
100	4	4000 851 692	3,75	ZC01



Dieptemeetbrug

Voor meetklok · Met vlak meetvlak · Geschikt voor diepte-, trede- en afstandsmaten enz. · Meetbrug van gehard staal · Mat verchroomd · Meetvlakken gelept · Spantangopname 8 mm H7 · Voor toepassing met linksdraaiende meetklok art.nr. 4000 851 401

Zie pagina 3/18

Bruglengte [mm]	Hoogte [mm]	Model	Art.nr.	EUR	CS
50	16	TB 50	4000 851 317	66,95	ZX05
80	16	TB 80	4000 851 318	66,95	ZX05
120	20	TB 120	4000 851 319	76,95	ZX05



Dieptemeetbrug

Voor meetklok · Prismavorm · Geschikt voor metingen op buizen en assen · Voor toepassing met linksdraaiende meetklok art.nr. 4000 851 401

Zie pagina 3/18

Voor Ø [mm]	Model	Art.nr.	EUR	CS
10-100	TB 66	4000 851 289	105,00	ZX05



Meetklok Compika

Met 0,001 mm · Met stootbescherming · Met edelsteen gelagerd meetwerk · Spanschacht (Ø 8 mm h6) · Meetbout nauwkeurig geleid · Schaal schaduwvrij afleesbaar · Nulpositie door te draaien aan gekartelde buitenring onder de opgeschroefde beschermhuls · Gecontroleerde nauwkeurigheid · Meetinzetstuk verwisselbaar · **Buitenring-Ø 62 mm**

Type WA: Waterbeschermd IP53



4000 851 617

Meetbereik [mm]	Aflezings [mm]	Meetkracht [N]	Schaalbeijfering	Vrije hefhoogte [mm]	Model	Art.nr.	EUR	CS	Art.nr. Met fabriekskalibratie	EUR	CS
0,1	0,001	1	50-0-50	3	Compika 1001	4000 851 617	195,00	ZX05	4000 851 396	209,00	ZX06



Zwenktaster

Nauwkeurigheid conform DIN 2270 · Automatische omschakeling van de meetrichting · Wezenlijke lagerpunten van de meetwerken zijn in taatsstenen gelagerd · Lagering van vulhendelas voor precisiekogellagers · Behuizing verchroomd · Antimagnetische weergave (gebruikelijke magneetvelden hebben geen invloed op de aflezings) · Drie ingefreesde zwaluwstaartgeleidingen voor de opname van de spanschacht · Draaibare schaalverdeling · **De lengteopgaves van de meetinzetstukken (meetinzetstuk-l. mm) zijn tot het midden van de kogel**

Meetinzetstuk met 2 mm HM-kogel

Meetinzetschroefdraad M1,6

Levering incl. spanschacht-Ø 8 mm h6 en sleutel



4000 851 670

4000 851 353

4000 851 355

Meetbereik [mm]	Aflezings [mm]	Beijfering	Meetinzetstuk-L. [mm]	Buitenring-Ø [mm]	Model	Art.nr.	EUR	CS	Art.nr. Met fabriekskalibratie	EUR	CS
Meetinzetstuk rechthoekig zwenkbaar ten opzichte van het wijzerplaat											
0,8	0,01	0-40-0	12,8	32	K 30	4000 851 670	87,95	ZX05	4000 851 397	105,00	ZX06
0,5	0,01	0-25-0	35,7	32	K 33	4000 851 671	129,00	ZX05	4000 851 398	145,00	ZX06
0,2	0,002	0-100-0	12,8	40	K 46	4000 851 672	109,00	ZX05	4000 851 399	125,00	ZX06
Meetinzetstuk parallel zwenkbaar ten opzichte van de wijzerplaat											
0,8	0,01	0-40-0	12,8	32	K 31	4000 851 353	119,00	ZX05	4000 851 354	135,00	ZX06
Meetinzetstuk aan de achterkant van de wijzerplaat zwenkbaar											
0,8	0,01	0-40-0	12,8	32	K 32	4000 851 355	125,00	ZX05	4000 851 356	139,00	ZX06



DIN 2270



Zwenktaster

Nauwkeurigheid conform DIN 2270 · Fu echter 5 µm · Vulhendelbeweging omschakelbaar · Opname bij bovenste en onderste spanschacht Ø 8 mm h6 · Draaibare schaalverdeling

Meetinzetstuk met 2,3 mm stalen kogel

Meetbereik [mm]	Aflezings [mm]	Meetinzetstuk-L. [mm]	Buitenring-Ø [mm]	Model	Art.nr.	EUR	CS	Art.nr. Met fabriekskalibratie	EUR	CS
Meetinzetstuk per 110° - parallel zwenkbaar ten opzichte van de wijzerplaat										
0,8	0,01	12,3	28	Tastboy	4000 851 646	92,95	ZX05	4000 851 214	109,00	ZX06



Meetinzetstuk

Zwenktaster · Schroefdraad M1,6 · De lengteopgaves van de meetinzetstukken zijn tot het midden van de kogel



Lengte [mm]	Materiaal	Vorm	Ø [mm]	Voor model	Art.nr.	EUR	CS
11,8	Hardmetaal	Kogel	0,4	K30, K31, K32, K46	4000 851 371	32,95	ZC01
11,8	Hardmetaal	Kogel	1	K30, K31, K32, K46	4000 851 372	15,25	ZC01
11,8	Hardmetaal	Kogel	2	K30, K31, K32, K46	4000 851 373	9,75	ZC01
11,8	Hardmetaal	Kogel	3	K30, K31, K32, K46	4000 851 374	15,25	ZC01
11,8	Robijn	Kogel	2	K30, K31, K32, K46	4000 851 375	18,75	ZC01
34,7	Hardmetaal	Kogel	2	K33	4000 851 377	15,25	ZC01
34,7	Hardmetaal	Kogel	3	K33	4000 851 378	15,25	ZC01
34,7	Robijn	Kogel	2	K33	4000 851 379	18,75	ZC01



DIN 2270



4000 851 600



4000 851 602

Zwenktaster

Automatische omschakeling van de meetrichting · Robuuste behuizing met drie ingefreesde zwaluwstaartgeleidingen · Wijzerplaat draaibaar · **Meetinzetstuk met 2 mm HM-kogel · Meetinzetschroefdraad M2**
Levering incl. spanschacht 8 mm en sleutel

Meetbereik [mm]	Aflezings [mm]	Becijfering	Meetinzetstuk-L. [mm]	Buitenring-Ø [mm]	Art.nr. Lengte van de meetinzetstukken 14,5 mm	EUR	CS
±0,4	0,01	0-40-0	14,5	30	4000 851 600	79,95	ZR00
±0,4	0,01	0-40-0	14,5	40,5	4000 851 601	89,95	ZR00
±0,1	0,002	0-100-0	14,5	40,5	4000 851 602	115,00	ZR00



Inspanhouder

Voor zwenktasters · Houder met opnameboringen 4 mm H7 en 8 mm H7 alsmede zwaluwstaartklem

Opname-Ø [mm]	Schacht [mm]	Art.nr.	EUR	CS
4 + 8 H7	72 x 12 x 6	4000 851 357	15,25	ZX05



Magneethouder

Voor meetklokken · Bij de magneethouder met hoogte- en zijstelling zijn in de hechtzijde twee sintermagneten zodanig ingebouwd dat een vlak, goed hechtend contactvlak ontstaat · **180 N** · Meetklokopname 8 mm H7

Actieradius [mm]	Magneetvoet [mm]	Model	Art.nr.	EUR	CS
35	73 x 11 x 38	P 18	4000 851 332	44,95	ZX05

Levering zonder meetklok

Spanschacht

Voor zwenktasters · Met zwaluwstaartklem

Schacht-Ø	Art.nr.	EUR	CS
8 mm h6	4000 851 358	10,50	ZC01



Spanschacht

Voor zwenktasters · Met zwaluwstaartklem · +/- 40° zwenkbaar

Schacht-Ø	Art.nr.	EUR	CS
8 mm h6	4000 851 242	39,95	ZC01

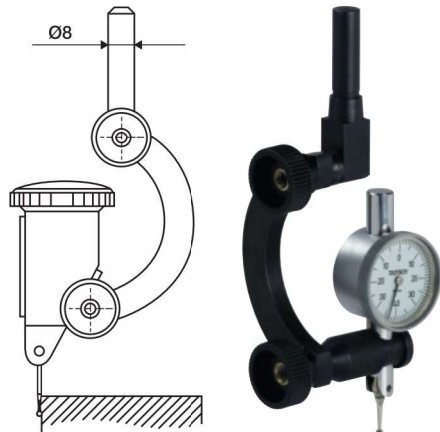

Levering zonder voelermmeetklok

Centerhouder

Voor zwenktaster-meetinstrumenten · Zwaluwstaartklem met opnameboring-Ø 4 mm H7 · Opname Ø 8 mm H7 extra bijgevoegd

Opnameboring-Ø	Schacht-Ø	Model	Art.nr.	EUR	CS
4 mm H7	8 mm h6	FH 8	4000 851 359	33,95	ZX05



Levering zonder meetklok

Magneethouder

Voor meetklokken · De meetklok kan universeel in elke positie worden gebruikt · Er zijn aanvullende hechtvlakken aan beide lengtezijdes beschikbaar · De prismatische zool maakt ook het plaatsen op assen mogelijk · De magneetkracht is bijzonder hoog · **180 N** · Meetklokopname 8 mm H7

Actieradius [mm]	Magneetvoet [mm]	Model	Art.nr.	EUR	CS
35	72 x 26 x 37	P 19	4000 851 347	87,95	ZX05



4000 851 542

Kantentaster

Ter bepaling van de nullijn · 0,01 mm · **Geharde en nauwkeurig geslepen sonde** · Bovenstuk van de schacht is binnenin door een kleine trekveer elastisch compenserend verbonden · **Toerental van de spil ca. 500 omdr./min**

Spanschacht-Ø [mm]	Sonde [mm]	Totale lengte [mm]	Art.nr.	EUR	CS
10	10	90	4000 851 540	24,95	PK36
10	10 + 4	90	4000 851 542	24,95	PK36

Reserve-veer

Voor kantentaster



Reserve-veer	VE	Art.nr.	EUR	CS
	10 +	4000 851 577	3,65 ¹⁾	PK36

¹⁾ prijs per st.

PROMAT



4000 851 246 4000 851 247 4000 851 248 4000 851 249

mit
Zertifikat

Kantentaster Optisch en akoestisch

Voor het exact bepalen van werkstuknulpunten en boorgatmiddelpunten op freesmachines, boormachines, bewerkingscentra enz. · Bij contact van de in de assen X en Y uitverende aftastkogel met het werkstuk, sluit de stroomkring en de rondom brandende weergave gaat branden · De 3D-uitvoering beschikt tevens over een veiligheidsveertraject van 2 mm in de Z-as · De referentielengte moet eerst in een voorinstelapparaat gemeten worden, zodat hier later rekening mee kan worden gehouden · **± 0,01 mm · Kogelsonde-Ø 10 mm**

Levering incl. 12 V-batterij, serienummer en keuringsrapport

Spanschacht-Ø [mm]	Totale lengte [mm]	Uitvoering	Art.nr.	EUR	CS
20	94	2D - visueel	4000 851 246	90,95	PK36
20	106	3D - visueel	4000 851 247	179,00	PK36
20	119	2D - akoestisch + visueel	4000 851 248	125,00	PK36
20	131	3D - akoestisch + visueel	4000 851 249	209,00	PK36

PROMAT

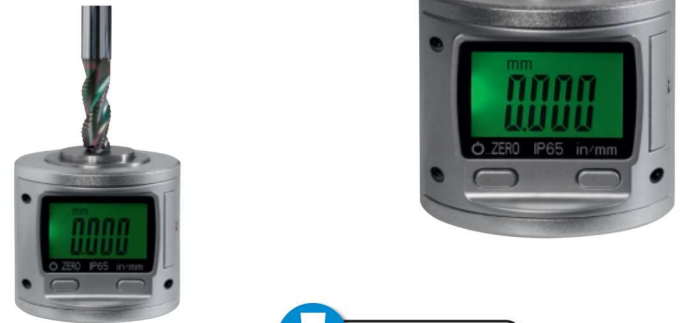

Toepassingsvoorbeeld, schachtfrees niet in de leveringsomvang

Beschermingssoort IP65



Gereedschapsvoorinstelapparaat

Digitaal · IP65 · LCD-display, 12 mm cijferhoogte · Voor snelle referentiepunt-bepaling in axiale richting · De apparaathoogte van 50 mm is de referentiemaat voor het werkstuk · Tastvlakken-Ø 24,6 mm · Robuuste metalen behuizing · Verzonken magneetelementen aan de onderkant · Veerweg van het tastvlak + 2,5 mm tot - 0,5 mm · **Elektronica wordt na ca. 5 minuten niet-gebruik vanzelf uitgeschakeld · Automatische inschakeling van de elektronica door druk op het tastvlak**

Levering incl. batterij (CR2032)

Reservebatterij art.nr. 4000 901 755 zie pagina 9/339

Aflezing	Herhalingsnauwkeurigheid	Behuizing-Ø [mm]	Art.nr.	EUR	CS
0,001 / 0,00005 inch	+/- 0,002 mm / 0,0001 inch	55	4000 851 000	115,00	PU12

HAIMER

Qualität gewinnt.



IP67

3D-voeler

Universele · IP67 · Stof- en waterdicht · Met instelbare rondloopnauwkeurigheid · Voor het zoeken en instellen van het nulpunt van het werkstuk · De universele-3D-voeler kan willekeurig worden benaderd · In alle assen X, Y en Z, zowel verticaal als horizontaal · Geen problemen met bewerkingstekens: het aflezen van de maten is richtingsonafhankelijk · Voor alle NC-machines en erodeermachines (isolatie tussen tast-inzetstuk en opname) · Door de weergave van het verschil kan de nulpositie direct ingenomen worden · Als de weergave op nul staat, is de as van de spil gelijk aan de kant van het gemeten vlak · Zodoende kunnen de machine-nulpunten betrouwbaar genomen worden en kunnen de richtpunten op zeer eenvoudige wijze bepaald worden · Een keramisch breekpunt in het tast-inzetstuk voorkomt beschadigingen aan het werkstuk en de 3D-voeler · **Weergavenauwkeurigheid 0,01 mm · Kogelsonde-Ø 4 mm · Meetsklok-Ø 57 mm**

Spanschacht-Ø [mm]	Totale lengte [mm]	Art.nr.	EUR	CS
20	113 (zonder spanschacht)	4000 851 552	325,00	ZB14



Tast-inzetstuk

Voor 3D-tasters

Lengte [mm]	Kogelsonde-Ø [mm]	Art.nr.	EUR	CS
25	4	4000 851 554	25,95	ZB14
65	8	4000 851 555	42,95	ZB14



mit
Zertifikat

Nulinsteller

Voor referentiepunt · Met meetsklok opzij

Snel en eenvoudig bepalen van referentiepunten in axiale richting · Van gehard niet-roestend staal · **Tastvlakken-Ø 47 mm**

Toepassing:

De positiemeter wordt op het werkstuk gezet, het gereedschap (bijv. frees) wordt over het verende tastvlak verplaatst (gereedschap mag niet roteren) tot de klok het nulpunt heeft bereikt, dan is de referentiemaat van 50 mm tot het werkstuk bereikt; er is een veiligheidsveertraject van 0,5 mm om te overbruggen ingebouwd.

Levering incl. keuringsrapport en transportbescherming

Speciaal toebehoren:

Voor reserve-meetsklok art.nr. 4000 851 660 zie pagina 3/15

Aflezing [mm]	Nauwkeurigheid [mm]	Behuizing-Ø [mm]	Art.nr.	EUR	CS
0,01	+/- 0,005	65	4000 851 558	235,00	ZC04

Magnetisch meetstatief

Met fijninstelling · Schakelbare magneetvoet · Grondvlak als prisma uitgevoerd, daardoor geschikt voor alle vlakke en cilindrische stalen oppervlakken · Stakolom en dwarsarm verchromd · Dwarsarm met scharnier en meetklok-fijninstelling · Meetklokopname 8 mm H7

PROMAT



Voet b x d x h [mm]	Actieradius [mm]	Totale H. [mm]	Kleefkracht [N]	Aansluitschroefdraad	Art.nr.	EUR	CS
60 x 50 x 55	150	180	Ca. 600	M8	4000 851 550	40,95	PU12

Magneetvoet

Reserve-magneetvoet

Voet b x d x h [mm]	Aansluitschroefdraad	Art.nr.	EUR	CS
Reserve-magneetvoet 60 x 50 x 55	M8	4000 851 551	32,95	PU12

Magnetisch meetstatief

Met scharnierarm · Met mechanische centrale klemming en fijninstelling · Grote beweeglijkheid bij hoge spankracht middels een spangreep · Aan- en uitschakelbare magneetvoet met prismatische zool · Meetklokopname 8 mm H7

PROMAT



Voet b x d x h [mm]	Actieradius [mm]	Totale H. [mm]	Kleefkracht [N]	Aansluitschroefdraad	Art.nr.	EUR	CS
60 x 50 x 55	300	380	600	M8	4000 851 488	90,95	PU12

Magnetisch meetstatief

Met mechanische centrale klemming en fijninstelling · Ronde magneet met platte zool · Kleefkracht 250 N · Gecombineerde opname voor meetklokken, fijne meetklok en zwenktasters · Met zwaluwstaartklem · Meetklokopname 8 mm H7



Actieradius [mm]	Totale H. [mm]	Voet-Ø [mm]	Art.nr.	EUR	CS
130	170	35	4000 851 647	44,95	ZE05

Magnetisch meetstatief

Precisieuitvoering · In- en uitschakelbare magneetvoet met prismatische zool · Stakolom en dwarsarm verchromd · Met vaste klemming in een kruisstuk · Meetklokopname 8 mm H7 · Actieradius 180 mm



Voet b x d x h [mm]	Actieradius [mm]	Totale H. [mm]	Kleefkracht [N]	Art.nr.	EUR	CS
70 x 46 x 65	180	285	600	4000 851 652	63,95	ZE05
75 x 60 x 80	180	500	800	4000 851 654	97,95	ZE05

Magneetvoet

Reserve-magneetvoet

Voet b x d x h [mm]	Aansluitschroefdraad	Art.nr.	EUR	CS
Reserve-magneetvoet 70 x 46 x 65	M10	4000 851 655	45,95	ZE05
75 x 60 x 80	M10	4000 851 656	87,95	ZE05



Magnetisch meetstatief

Met scharnierarm · Met mechanische **centrale klemming en fijninstelling** · Grote beweeglijkheid bij hoge spankracht middels een **spangreep** · Uitschakelbare magneetvoet met prismatische zool · Meetklokopname 8 mm H7

Voet b x d x h [mm]	Actieradius [mm]	Totale H. [mm]	Kleefkracht [N]	Art.nr.	EUR	CS
70 x 46 x 65	285	430	600	4000 851 657	205,00	ZE05
65 x 50 x 55	200	310	500	4000 851 658	169,00	ZE05



Magnetisch meetstatief

Met flexibele stalen scharnierarm · Met **fijninstelling** en uitschakelbare magneetvoet met prismatische zool · Grote beweeglijkheid door flexibele scharnierarm · Meetklokopname 90° zwenkbaar · Meetklokopname 8 mm H7

Voet b x d x h [mm]	Actieradius [mm]	Totale H. [mm]	Kleefkracht [N]	Art.nr.	EUR	CS
70 x 46 x 65	200	350	600	4000 851 659	83,95	ZE05

HOLDTEC Modulare Messstative



Magnetisch meetstatief

Met scharnierarm · Met mechanische centrale klemming en **fijninstelling aan de magneetvoet** · Bijzonder geschikt voor krappe en moeilijk bereikbare plaatsen · Uitschakelbare magneetvoet met prismatische zool · Gecombineerde opname voor meetklokken, fijne meetklok en zwenktasters met zwaluwstaartklem · Meetklokopname Ø 8 mm



Fijninstelling op de magneetvoet

Voet b x d x h [mm]	Actieradius [mm]	Totale H. [mm]	Kleefkracht [N]	Art.nr.	EUR	CS
30 x 40 x 35	152	187	320	4000 851 182	115,00	ZX07
50 x 60 x 55	212	267	800	4000 851 183	145,00	ZX07
50 x 60 x 55	272	327	800	4000 851 184	169,00	ZX07



Scharnierstatief

Hydraulisch · Centrale klemming via spankop · Klemkracht traploos regelbaar · Fijninstelling met hoge stabiliteit · Met meetklokopname Ø 8 mm H7 en zwaluwstaartklem · Sterke magneetvoet met prismatische zool · Schakelbaar



4000 851 575



4000 851 576

Voet b x d x h [mm]	Actieradius [mm]	Kleefkracht [N]	Art.nr.	EUR	CS
60 x 50 x 55	260	800	4000 851 575	159,00	ZB05
60 x 50 x 55	300	800	4000 851 553	199,00	ZB05
80 x 50 x 55	400	980	4000 851 576	269,00	ZB05

Magnetisch meetstatief STRATO-LINE

Met mechanische centrale klemming en fijninstelling · Grote beweeglijkheid bij hoge spankracht middels een **spangreep** · Opnameboringen Ø 8 mm
Art.nr. 4000 851 213 met precisiefijninstelling

Levering zonder meetklok



4000 851 205
Levering zonder meetklok

4000 851 206
Levering zonder meetklok

4000 851 207
Levering zonder meetklok

4000 851 208
Levering zonder meetklok

4000 851 209
Levering zonder meetklok



Actieradius [mm]	Totale H. [mm]	Kleefkracht [N]	Aansluitschroefdraad	Art.nr.	EUR	CS
Aan- en uitschakelbare magneetvoet met prismatische zool						
130	220	300	M6	4000 851 205	235,00	ZX10
200	310	750	M8	4000 851 206	279,00	ZX10
280	390	750	M8	4000 851 207	299,00	ZX10
330	444	900	M8	4000 851 213	649,00	ZX10

Voet Ø x h [mm]	Actieradius [mm]	Totale H. [mm]	Kleefkracht [N]	Aansluitschroefdraad	Art.nr.	EUR	CS
Ronde magneetvoet							
30 x 25	130	210	300	M6	4000 851 208	219,00	ZX10
40 x 30	200	310	400	M8	4000 851 209	259,00	ZX10

Actieradius [mm]	Verticaalarm-L. [mm]	Dwarsarm-L. [mm]	Aansluitschroefdraad	Art.nr.	EUR	CS
Aanbouwscharnierstatief						
130	60	60	Voor M6/M6	4000 851 188	129,00	ZX10
200	120	80	Voor M8/M6	4000 851 189	155,00	ZX10
280	170	110	Voor M8/M6	4000 851 190	235,00	ZX10



Kleefkracht [N]	Aansluitschroefdraad	Art.nr.	EUR	CS
300	M6	4000 851 193	62,95	ZX10
750	M8	4000 851 194	79,95	ZX10



Voet b x h [mm]	Kleefkracht [N]	Aansluitschroefdraad	Art.nr.	EUR	CS
Magneetvoet Rond					
25 x 30	300	M6	4000 851 195	45,95	ZX10
30 x 40	400	M8	4000 851 196	49,95	ZX10



Aansluitschroefdraad	Fijninstelling	Art.nr.	EUR	CS
M8		4000 851 198	41,95	ZX10
M6		4000 851 199	41,95	ZX10





Fabrieks-norm

Hoogtemeter met aftekenapparaat

Massieve Standaard · Massieve, krachtige kolom · Met fijninstelling · Afleesdelen niet-verblindend verchroomd · mm-aflezing · **Aflezing 0,02 mm** · **Aftekennaald met HM componenten**

3



Meetbereik [mm]	Art.nr.	EUR	CS
300	4000 851 580	119,00	PU13
500	4000 851 581	245,00	PU13



Aftekennaald

HM · Voor hoogtemeter met aftekenapparaat

Voor meetbereik [mm]	Voor art.-nr.	Art.nr.	EUR	CS
Aftekennaald HM voor hoogtemeter met aftekenapparaat				
300	4000 851 580	4000 851 583	30,95	PU13
500	4000 851 581	4000 851 586	32,95	PU13



Fabrieks-norm

mm
▼
inch

LCD
Display
888

Hoogtemeter met aftekenapparaat

Digitaal · Krachtige voet met geslepen standvlak · LCD-display met 5 posities · Meetwaardekeuze in beide richtingen · Nulpositie op elke positie · **Met handslinger** · **Aftekennaald met HM componenten** · Het capacitieve meetsysteem is ongevoelig voor verstoring en maakt hoge verplaatsingssnelheden en foutloos en economisch meten resp. werken mogelijk

Levering incl. batterij (SR44)

Reservebatterij art.nr. 4000 901 745 zie pagina 9/339



Meetbereik [mm]	Aflezing	Art.nr.	EUR	CS
300	0,01 mm / 0,0005 inch	4000 851 591	339,00	PU13



Aftekennaald

HM · Voor hoogtemeet- en aftekenapparaat

Voor meetbereik [mm]	Voor art.-nr.	Art.nr.	EUR	CS
Aftekennaald HM voor hoogtemeet- en aftekenapparaat				
300	4000 851 591	4000 851 589	44,95	PU13

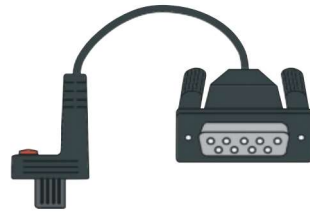

4000 851 603

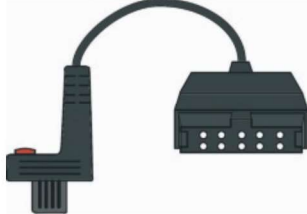

4000 851 609

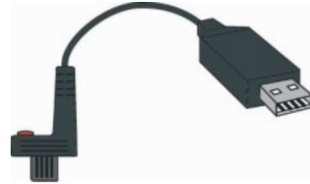

4000 851 632



Datakabel DIGI-MET®

Voor digitale meters · Voor DIGI-MET®-uitvoering · Met variabele data-uitgang · Met data-overdrachtstoets ·

Art.nr. 4000 851 632 incl. software voor data-export naar Excel

Lengte [m]	Interface	Art.nr.	EUR	CS
2	RS232	4000 851 603	49,95	ZR00
2	Digimatic	4000 851 609	63,95	ZR00
2	USB	4000 851 632	71,95	ZR00



Draadloze ontvanger i-Stick

Voor digitale meetapparaten met geïntegreerde interface ·

Zendbereik tot 6 meter · Software voor de meetwaarde registratie, op www.helios-preisser.de, voor gratis download

Passend bij	Art.nr.	EUR	CS
Digitaal meetinstrumenten	4000 851 747	94,95	ZR00



Proximity RS232



Proximity USB



Datakabel

Voor digitale meters · Verbindingskabel voor het aansluiten van Proximity-interface op RS232- of USB-stekker

Lengte [m]	Interface	Art.nr.	EUR	CS
2	Proximity RS232	4000 851 745	125,00	ZQ02
2	Proximity USB	4000 851 746	125,00	ZQ02



Oppervlakvergelijingsplaat RUGOTEST

Voor een vergelijkingscontrole van de eigenschappen van het oppervlak na de zicht en aftastmethode (met vingernagel) · Slijtvast en roestvrij

Bewerkingproces: Algemeen

Plaatlengte 120 mm x plaathoogte 90 mm · Met uitleg

Vergelijkingsbereik ra [µm]	Plaataantal [st.]	Iso-klasse	Art.nr.	EUR	CS
0,05-12,5	30	N2-N10	4000 858 855	329,00	PU12

Toleranties paralleleindmatensets

Tolerantieklasse 0

Geschikt als referentiestandaard, ter controle van werkeindmaten en voor het instellen van meetapparaten en meetmachines

Tolerantieklasse 1

Ter controle van controlematen, pasmallen en voor nauwkeurige controlewerkzaamheden in de meetruimte

Tolerantieklasse 2

Vooral als werk- en instelmaat of ter controle van tastinstrumenten

PROMAT

DIN EN
ISO 3650

mit
Zertifikat

Paralleleindmaten-set

Van hoogwaardig, gelegeerd **speciaal staal** met een hoge stabiliteit
Levering incl. fabriekskalibratiecertificaat



Setomvang	Tolerantieklasse	Setsamenstelling st./mm	Art.nr.	EUR	CS
Uitvoering: Staal					
32-delig	1	1 x 1,005/9 x 1,01 - 1,09/9 x 1,10 - 1,90/9 x 1 - 9/3 x 10 - 30/1 x 50	4000 851 621	239,00	PE07
32-delig	2	1 x 1,005/9 x 1,01 - 1,09/9 x 1,10 - 1,90/9 x 1 - 9/3 x 10 - 30/1 x 50	4000 851 622	175,00	PE07
47-delig	1	1 x 1,005/20 x 1,01 - 1,20/7 x 1,30 - 1,90/9 x 1 - 9/10 x 10 - 100	4000 851 624	425,00	PE07
47-delig	2	1 x 1,005/20 x 1,01 - 1,20/7 x 1,30 - 1,90/9 x 1 - 9/10 x 10 - 100	4000 851 625	235,00	PE07
87-delig	1	9 x 1,001 - 1,009/49 x 1,01 - 1,49/19 x 0,5 - 9,50/10 x 10 - 100	4000 851 627	555,00	PE07
87-delig	2	9 x 1,001 - 1,009/49 x 1,01 - 1,49/19 x 0,5 - 9,50/10 x 10 - 100	4000 851 628	425,00	PE07
103-delig	1	1 x 1,005/49 x 1,01 - 1,49/49 x 0,5 - 24,5/4 x 25 - 100	4000 851 630	659,00	PE07
103-delig	2	1 x 1,005/49 x 1,01 - 1,49/49 x 0,5 - 24,5/4 x 25 - 100	4000 851 631	505,00	PE07

PROMAT

DIN EN
ISO 3650



Paralleleindmaten-set

Voor schroefmaten · Van **speciaal staal** · Incl. proefglas Ø 30 mm

Setomvang	Tolerantieklasse	Setsamenstelling st./mm	Art.nr.	EUR	CS
Uitvoering: Staal, levering incl. proefglas Ø 30 mm					
5-delig	1	1 x 5,1 / 1 x 10,3 / 1 x 15 / 1 x 20,2 / 1 x 25	4000 851 635	189,00	PE07

PROMAT

DIN EN
ISO 3650



Paralleleindmaten-set

Voor schuifmaat · Van staal, levering incl. ringen Ø 4 + Ø 25 mm

Setomvang	Tolerantieklasse	Setsamenstelling st./mm	Art.nr.	EUR	CS
3-delig	1	1 x 30 / 1 x 41,3 / 1 x 131,4	4000 851 640	315,00	PE07
3-delig	1	1 x 41,3 / 1 x 131,4 / 1 x 243,5	4000 851 641	429,00	PE07

Winkelhaak

Nauwkeurigheid conform DIN 875

Uitvoeringen:

De hoeken zijn aan alle zijden geslepen.
De testvlakken van de nauwkeurigheidsklassen I en II zijn fijngeslepen.
De testvlakken van de nauwkeurigheidsklasse 0 zijn extra geschaafd of gelept.
De meetkanten van de haarwinkelhaak zijn gelept.

Nauwkeurigheid:

Toelaatbare haaksheids- en effenheidstolerantie van de testvlakken volgens DIN 875 resulteren in:

0 = geschikt voor de controleruimte
I = voor controle en precisie-machinbouw
II = voor algemene machinbouw
Voor de haaksheid van de zijvlakken geldt de drievoudige waarde van de haaksheid.
Voor de paralleliteitstolerantie van de testvlakken geldt dezelfde waarde als voor de rechthoekigheidstolerantie.
Een randafval op de afstand van 0,5 mm van de randen van het controlekaliber is toelaatbaar.

Lengte mm	Rechthoekigheidstolerantie μ			Effenheidstolerantie μ		
	0	I	II	0	I	II
75	7	14	28	3	6	11
100	7	15	28	3	6	11
150	8	18	30	4	7	12
200	9	20	35	4	8	16
200	10	23	40	5	9	18
300	11	25	50	5	10	20
500	15	35	70	7	14	28
750	20	48	95	10	19	38
1000	25	60	120	12	24	48

Fabrieks-
norm

Smidswinkelhaak

Van staal · Aan alle zijden bewerkt · Voor eenvoudig afteken- en richtwerk · **Verzinkt** · Aanslaghoeken vrijgelegd

Poot-L. [mm]	Dwarsdoorsnede [mm]	Art.nr. Zonder aanslag	EUR	CS	Art.nr. Met aanslag	EUR	CS
100 x 70	20 x 5	4000 858 010	6,75	PH02	4000 858 110	10,50	PH02
150 x 100	20 x 5	4000 858 015	8,25	PH02	4000 858 115	12,75	PH02
200 x 130	20 x 5	4000 858 020	9,50	PH02	4000 858 120	16,50	PH02
250 x 160	25 x 5	4000 858 025	10,75	PH02	4000 858 125	21,95	PH02
300 x 180	25 x 5	4000 858 030	12,95	PH02	4000 858 130	24,95	PH02
400 x 230	25 x 5	4000 858 040	15,50	PH02	4000 858 140	32,95	PH02
500 x 280	25 x 5	4000 858 050	19,25	PH02	4000 858 150	43,95	PH02
600 x 330	30 x 5	4000 858 060	23,95	PH02	4000 858 160	51,95	PH02
750 x 375	30 x 5	4000 858 075	30,95	PH02	4000 858 175	69,95	PH02
1000 x 500	30 x 5	4000 858 080	39,95	PH02	4000 858 180	115,00	PH02

PROMAT



DIN
875/II

Hoek

Precisieuitvoering · Van staal · Hoge kanten en vlakke zijden geslepen · Geschikt voor controlewerkzaamheden

Poot-L. [mm]	Dwarsdoorsnede [mm]	Art.nr. Zonder aanslag	EUR	CS	Art.nr. Met aanslag	EUR	CS
75x 50	15 x 5	4000 858 207	11,50	PH02	4000 858 307	15,25	PH02
100x 70	20 x 5	4000 858 210	12,75	PH02	4000 858 310	18,50	PH02
150x100	25 x 5	4000 858 215	16,50	PH02	4000 858 315	25,95	PH02
200x130	30 x 6	4000 858 220	20,95	PH02	4000 858 320	29,95	PH02
250x165	35 x 7	4000 858 225	27,95	PH02	4000 858 325	40,95	PH02
300x175	35 x 7	4000 858 230	38,95	PH02	4000 858 330	52,95	PH02
400x200	35 x 7	4000 858 240	69,95	PH02	4000 858 340	98,95	PH02
500x250	40 x 8	4000 858 250	88,95	PH02	4000 858 350	119,00	PH02
600x300	50 x 9	4000 858 260	145,00	PH02	4000 858 360	165,00	PH02
750x375	50 x 9	4000 858 275	179,00	PH02	4000 858 375	225,00	PH02
1000x500	65 x 9	4000 858 280	235,00	PH02	4000 858 380	299,00	PH02

PROMAT



DIN
875/I

Hoek

Precisieuitvoering · Van staal · Aan alle zijden bewerkt · Geschikt voor test- en controlewerkzaamheden

Poot-L. [mm]	Dwarsdoorsnede [mm]	Art.nr. Zonder aanslag	EUR	CS	Art.nr. Met aanslag	EUR	CS
75x 50	15 x 5	4000 858 443	11,75	PC24	4000 858 435	15,25	PC24
100x 70	20 x 5	4000 858 444	12,25	PC24	4000 858 436	16,95	PC24
150x100	25 x 5	4000 858 445	15,50	PC24	4000 858 437	23,95	PC24
200x130	30 x 6	4000 858 446	22,95	PC24	4000 858 438	31,95	PC24
250x165	35 x 7	4000 858 447	31,95	PC24	4000 858 439	40,95	PC24
300x200	40 x 8	4000 858 448	39,95	PC24	4000 858 440	48,95	PC24
400x265	40 x 7	4000 858 449	77,95	PC24	4000 858 441	125,00	PC24
500x330	40 x 8	4000 858 432	125,00	PC24	4000 858 442	185,00	PC24

PROMAT





DIN 875/I

Hoek

Precisieuitvoering · Oppervlakgehard aluminium (HRC 62) · Zwart geëloxeerd · Geschikt voor test- en controlewerkzaamheden · **Met verticale schaal, mm-verdeling**



4000 858 067

4000 858 061



Met verticale schaal, mm-verdeling

Poot-L. [mm]	Dwarsdoorsnede [mm]	Art.nr. Zonder aanslag	EUR	CS	Art.nr. Met aanslag	EUR	CS
75 x 50	15 x 4	4000 858 061	8,25	PC24	4000 858 067	10,25	PC24
100 x 70	20 x 6	4000 858 062	9,75	PC24	4000 858 068	11,75	PC24
150 x 100	30 x 6	4000 858 063	14,25	PC24	4000 858 069	17,50	PC24
200 x 130	30 x 8	4000 858 064	18,75	PC24	4000 858 070	22,95	PC24
250 x 165	35 x 8	4000 858 065	22,95	PC24	4000 858 071	27,95	PC24
300 x 200	40 x 8	4000 858 066	31,95	PC24	4000 858 072	40,95	PC24

3



DIN 875/00

Haarwinkelhaak

Precisieuitvoering · Vlakke uitvoering · Van speciaal staal · Met haarmetkanten fijn geslepen en gelept · Geschikt voor controle- en meetruimte



Poot-L. [mm]	Dwarsdoorsnede [mm]	Art.nr.	EUR	CS
50x 40	14 x 4,5	4000 858 385	29,95	PU12
75x 50	16 x 4	4000 858 386	31,95	PU12
100x 70	20 x 5	4000 858 387	38,95	PU12
150x100	28 x 6	4000 858 388	53,95	PU12
200x130	30 x 7	4000 858 389	65,95	PU12



DIN 875/00 INOX

Controle-set

Bestaande uit:

- 1 haarwinkelhaak 75 x 50 mm
- Telkens 1 snijhaak 40 x 28 mm en 25 x 20 mm
- 1 haarliniaal 100 mm
- 1 eindmaatkraspen 60 x 8 x 8 mm



Inhoud	Art.nr.	EUR	CS
5-delig	4000 851 162	159,00	PE07



DIN 875/00 INOX

Haarwinkelhaak

Verstelbaar · Uiterst nauwkeurig basiselement met **verschuifbare haarliniaal** · Haarliniaal traploos verschuifbaar en middels een klemspindel veilig te vergrendelen · Meetvlakken geslepen en gelept · Hoek geheel gehard

Toepassing: Voor controlewerkzaamheden in lichtspleetprocedé · Zo kunnen kleine afwijkingen worden vastgesteld · Door de verschuifbare haarliniaal kunnen ook controlewerkzaamheden aan korte, afgeschuinde kanten, instellen enz. worden uitgevoerd · Speciaal geschikt voor gereedschaps- en matrijzenbouw

Handvatlengte [mm]	Haarliniaal [mm]	Art.nr.	EUR	CS
40x22x10	60x4x4	4000 858 415	119,00	PU12



DIN 875/II

Verstekhaak

135° · Met aanslag · Van staal · Met uiterst nauwkeurige hoge kanten en goed bewerkte vlakke zijden

Voor het nauwkeurige afschrijven en controleren van 45° bij hoeken van 90°

Poot-L. [mm]	Dwarsdoorsnede [mm]	Art.nr.	EUR	CS
120x 80	20 x 5	4000 858 400	21,95	PC24
150x100	20 x 5	4000 858 401	24,95	PC24
200x130	25 x 5	4000 858 402	32,95	PC24



DIN 875/00 INOX

Snijhaak

Precisieuitvoering · Gehard · Met een interne haarmetkant · Hoge kanten en vlakke zijden nauwkeurig bewerkt en fijngeslepen · Testvlakken gelept

Poot-L. [mm]	Dwarsdoorsnede [mm]	Art.nr.	EUR	CS
25x20	6 x 3,5 / 5 x 3,5	4000 858 403	17,95	ZR00
40x28	8 x 3,5 / 5 x 3,5	4000 858 404	17,95	ZR00



Fabrieks-norm

Centreerhaak

Precisieuitvoering · Oppervlakgehard aluminium (HRC 62), zwart geëloxeerd · Met mm-verdeling voor het centreren van ronde ringen en assen

Poot-L. [mm]	Dwarsdoorsnede [mm]	Art.nr.	EUR	CS
100x 70	90	4000 858 031	35,95	PU12
150x130	190	4000 858 032	44,95	PU12
200x150	220	4000 858 033	55,95	PU12
250x160	230	4000 858 034	72,95	PU12
300x180	280	4000 858 035	96,95	PU12





Fabrieks-norm

Flenshaak

Van staal · Verzinkt · Hoge kanten en vlakke zijden schoon geheel opgezuiverd · Speciale winkelhaak voor installateurs voor het precies richten van de flenzen

Poot-L. [mm]	Dwarsdoorsnede [mm]	Art.nr.	EUR	CS
300x300	30 x 5	4000 858 410	27,95	PU12
400x400	30 x 5	4000 858 411	31,95	PU12
500x500	30 x 5	4000 858 412	34,95	PU12



Fabrieks-norm

Zweihaak

(Zweihaak) · Van staal · Verzinkt · Hoge kanten en vlakke zijden opgezuiverd · Met schroefscharnier
De beide beweegbare poten kunnen op iedere gewenste hoek ingesteld worden met een vleugelmoer vergrendeld worden

Poot-L. [mm]	Art.nr.	EUR	CS
200	4000 858 431	14,95	PU12
300	4000 858 433	24,95	PU12
500	4000 858 434	30,95	PU12



Fabrieks-norm

Hoekmeter

Met mat verchromde schaal · Oppervlakgehard aluminium (HRC 62), zwart geëloxeerd · Open, halfronde gradenboog met indeling 0-180°, aflezing 1° · Schaal niet-verblindend verchromd · Met vastzetmoer

Graadboog-Ø [mm]	Poot-L. [mm]	Art.nr.	EUR	CS
80	120	4000 858 560	24,95	PU12
120	150	4000 858 562	28,95	PU12
150	200	4000 858 565	30,95	PU12
200	300	4000 858 570	45,95	PU12
300	500	4000 858 575	88,95	PU12



INOX Fabrieks-norm

Hoekmeter

Met een in de gehele lengte **verstelbare meetrail** · Geleidereinde 45° afgeschuind · Open gradenboog voor het meten van de hoekgraden 10°-170° · Niet-verblindend matverchromd

Graadboog-Ø [mm]	Raillengte [mm]	Art.nr.	EUR	CS
100	150	4000 858 710	51,95	PU12
150	300	4000 858 711	58,95	PU12
200	400	4000 858 712	71,95	PU12
250	500	4000 858 713	119,00	PU12

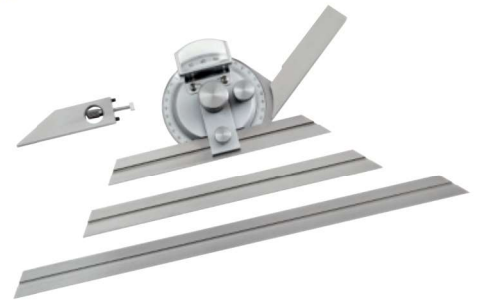

Fabrieks-norm INOX

Universele hoekmeter-set

Met in de gehele lengte verschuifbare meetrail · Voor het meten van de hoekgraden aan werkstukken, inrichtingen en machines · Geschikt als liniaal, kruis- en verstekhaak · Indeling van de grondplaat in 4 x 90° · Afleesnauwkeurigheid 1/12° = 5 boogminuten · Geharde rail · Niet-verblindend matverchromd

Raillengte [mm]	Art.nr.	EUR	CS
150/200/300	4000 858 725	92,95	PC22



Fabrieks-norm INOX LCD Display CR2032

Hoekmeter

Digitaal · Goed afleesbaar · Weergave in graden en hoekminuten · 0-360° · Positie 1 x 360°, 2 x 180°, 4 x 90° · Aflezing 0,008° / 30' · Meetnauwkeurigheid ± 5 hoekminuten

Levering incl. batterij (CR2032)

Reservebatterij art.nr. 4000 901 755 zie pagina 9/339

Raillengte [mm]	Art.nr.	EUR	CS
150/300	4000 858 728	479,00	PU12



Hoekmeter

Digitaal · Lcd weergave, cijferhoogte 10 mm · Meetbereik 0–360° · Aflezing 0,1° · Op elk gewenst moment terugzetten naar nul · Met HOLD-functie (toetsenblokkering) · Verdeling mm/mm, op beide poten · Niet-verblindend matverchroomd

Levering incl. batterij (CR2032)
Reservebatterij art.nr. 4000 901 755 zie pagina 9/339



Raillengte [mm]	Art.nr.	EUR	CS
200	4000 858 714	38,95	PK40



Hoeksensor

Digitaal · Apparaat voor hoekinstelling · Robuuste behuizing · Ingebedde magneetpunten aan de zijden en aan de onderkant · Groot LCD-display met duidelijke aflezing · Aan/Uit-knop en terugzetten naar nulpositie in elke positie mogelijk · Met hold-functie voor het onthouden van de meetwaarde · Elektronica wordt na ca. 5 minuten niet-gebruik vanzelf uitgeschakeld

Levering incl. batterij (9 V-blok)
Reservebatterij art.nr. 4000 901 814 zie pagina 9/338

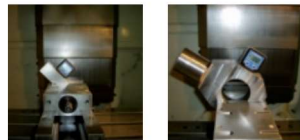

Meetbereik	Aflezing	Herhalingsnauwkeurigheid	Lengte [mm]	Breedte [mm]	Hoogte [mm]	Art.nr.	EUR	CS
0-90	0,05	0,05°	55	30	55	4000 858 775	125,00	PU12



Hellingmeter

Digitaal · IP65 · Apparaat voor de meting van effenheid, rechthoekigheid en hoekigheid · Precisie-oplegvlakken in een aluminium frame · Weergave omstelbaar van hoekgraad naar hoekpercentage · Met hold-functie voor het onthouden van de meetwaarde · Groot LCD-display met Aan/Uit-knop en terugzetten naar nulpositie in elke positie mogelijk ·

Met geïntegreerde accu (3,7 V 400 mAh li-ion 6020), laadtijd ca. 40 min
Levering incl. standaardlaadsnoer, lengte 1 m (micro USB-aansluiting)



Meetbereik [°]	Aflezing [°]	Herhalingsnauwkeurigheid	Lengte [mm]	Breedte [mm]	Hoogte [mm]	Art.nr.	EUR	CS
0-90	0,05	± 0,2°	153	61	31	4000 858 780	259,00	PU12



Puntpasser

Met klinkscharnier en vierkante poten · Punten gehard en geslepen



4000 858 900



4000 858 911

Lengte [mm]	Art.nr.	EUR	CS	Art.nr. Met stelboog	EUR	CS
150	4000 858 900	9,95	PU12	4000 858 911	10,50	PU12
200	4000 858 901	12,95	PU12	4000 858 913	15,75	PU12
250	4000 858 902	16,75	PU12	4000 858 914	19,95	PU12
300	4000 858 903	19,25	PU12	4000 858 915	22,95	PU12
400	4000 858 904	36,95	PU12	4000 858 916	51,95	PU12
500	4000 858 905	54,95	PU12	4000 858 917	88,95	PU12



Veerpasser

Precisieuitvoering · Met snelspanmoer · Met sterke, hoekige poten

Lengte [mm]	Art.nr.	EUR	CS
125	4000 858 951	8,50	PU12
150	4000 858 952	8,50	PU12
175	4000 858 953	10,50	PU12
200	4000 858 954	12,95	PU12
250	4000 858 955	12,95	PU12



Buitenpasser

(Diktepasser) · Met klinkscharnier

Lengte [mm]	Art.nr.	EUR	CS
200	4000 858 922	9,95	PU12
300	4000 858 923	15,95	PU12



Binnenpasser

(Binnentaster) · Met klinkscharnier

Lengte [mm]	Art.nr.	EUR	CS
200	4000 858 932	9,75	PU12
300	4000 858 933	16,25	PU12

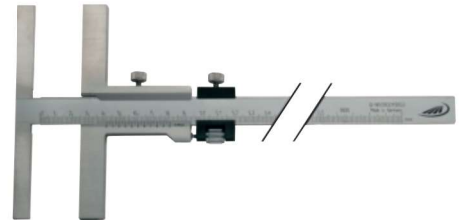

Fabrieks-norm INOX

Aftekenschuifmaat

Met fijninstelling · Nonius en schaal matverchromd · Het lange aftekenvlak maakt een nauwkeurig aftekenen mogelijk · De aftekenlijnaal schuift bij het nulpunt in de aanslagbrug, waardoor elke gewenste maat snel en precies kan worden ingesteld · Fijninstelling en vastzetschroef · Aftekenkant gehard

Meetbereik [mm]	Aanslag-l. [mm]	Aflezing [mm]	Art.nr.	EUR	CS
160	135	0,05	4000 851 039	129,00	ZR00
250	135	0,05	4000 851 040	169,00	ZR00
300	160	0,05	4000 851 041	209,00	ZR00



INOX

Kruishout

Met vlakke schuiver · Roestvrijstaal · Aftekenkant gehard · Mat verchromd · Goed afleesbare schaalindeling · mm-verdeling · Met nonius 0,1 mm

Meetbereik [mm]	Art.nr.	EUR	CS
200	4000 858 509	31,95	PU12
250	4000 858 510	35,95	PU12
300	4000 858 511	37,95	PU12



Kruishout

Met vlakke schuiver · Oppervlakgehard aluminium (HRc 62), zwart geëloxeerd · Goed afleesbaar Lasermarkering · Met nonius 0,05 mm

Meetbereik [mm]	Art.nr.	EUR	CS
200	4000 858 517	30,95	PU12
250	4000 858 518	34,95	PU12
300	4000 858 519	35,95	PU12

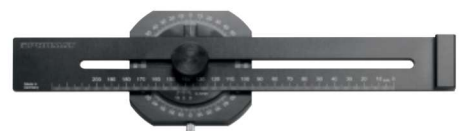

Hoekschuifmaat

Oppervlakgehard aluminium (HRc 62), zwart geëloxeerd · Goed afleesbaar Lasermarkering · Met rechte schaal 0–300 mm en rond resp. hoekmaatverdeling 4 x 90° · Voor zowel het uitvoeren van normale aftekenwerk als voor hoeken meten en afschrijven

Dit gereedschap combineert een kruishout en een hoekmeter in één stuk gereedschap

Meetbereik [mm]	Art.nr.	EUR	CS
300	4000 858 500	76,95	PU12

PROMAT



Kruishout

Met ronde Pen en ronde aanslaphoofd · Aftekennaald verwisselbaar · mm-verdeling

Levering met HM-aftekennaald

Meetbereik [mm]	Afmeting [mm]	Art.nr.	EUR	CS
300	0,10	4000 858 940	68,95	PU12

Reserve-afschrijfnaald

Voor kruishout art.nr. 4000 858 940



Uitvoering	Art.nr.	EUR	CS
Voor kruishout art.nr. 4000 858 940	4000 858 942	14,25	PU12

PROMAT

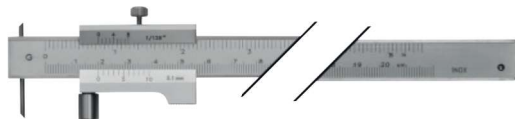

INOX

Kruishout

Met looprol · Mat verchromd · mm-verdeling · Met verwisselbare, geharde aftekennaald · Door het meelopende wiel past het kruishout zich exact aan de contour aan · Geschikt voor het aftekenen van concave, convexe en andere vormen

Meetbereik [mm]	Art.nr.	EUR	CS
200	4000 858 580	46,95	PU12
400	4000 858 630	53,95	PU12

Reserve-afschrijfnaald

Voor kruishout art.nr. en



Uitvoering	Art.nr.	EUR	CS
Voor kruishout art.nr. en 4000 858 580 en 4000 858 630	4000 858 581	10,75	PU12

PROMAT



Afschrijfnaald

Uit één stuk · Geheel gehard · Gebruineerd

Lengte [mm]	Art.nr.	EUR	CS
180	4000 858 991	2,85	PU12

PROMAT



Afschrijfnaald

Met gekartelde handgreep · Verzinkt · Naald gebuineerd · Geheel gehard · Ingeschroefd · De ene zijde 90° gebogen, de andere zijde recht

Lengte [mm]	Art.nr.	EUR	CS
250	4000 858 990	3,55	PU12

PROMAT



Zeskantige afschrijfnaald

Met ingesoldeerde hardmetalen punt en clip

Lengte [mm]	Hulzen-Ø [mm]	Art.nr.	EUR	CS
150	6	4000 858 999	3,95	PU12

PROMAT



Afschrijfnaald

Naald van hardmetaal · Stabiele metalen uitvoering met opsteekclip · Met gekarteld vlak voor goede greep en overdracht van de aftekendruk · Naald inschuif-, bij-slijp- en vervangbaar · Contourscherpe aftekeningen op materialen tot HRC 60 · Uitermate geschikt voor gebruik in de werkplaats

Lengte [mm]	Art.nr.	EUR	CS
149	4000 858 512	20,95	PX48



Reservenaald

Van hardmetaal (5 stuks in kunststofbuizen, prijs per stuk) · Voor PROMAT-afschrijfnaald 4000 858 512

Passend bij	Lengte [mm]	Naald-Ø [mm]	VE	Art.nr.	EUR	CS
Art.nr. 4000 858 512	32	2	5	4000 858 513	7,25 ¹⁾	PX48

¹⁾ prijs per st.

rico marker





INOX

Stalen liniaal

Precisieuitvoering · Schaaf opgedrukt · Buigbaar · Met geslepen meetzijde · Brede uitvoering · Zeer goede afleesbaarheid door mat oppervlak en scherp verdelingsbeeld

Lengte [mm]	Dwarsdoorsnede [mm]	Art.nr. Verdeling A = mm/mm	EUR	CS
500	30 x 0,5	4000 858 735	16,25	PU12

INOX

Stalen liniaal

Schaaf gelaserd · Buigbaar · Van gehard veerbandstaal



Lengte [mm]	Dwarsdoorsnede [mm]	Art.nr. Verdeling B = mm/1/2 mm	EUR	CS
150	13 x 0,5	4000 858 760	2,25	PU12
200	13 x 0,5	4000 858 761	2,85	PU12
300	13 x 0,5	4000 858 762	3,30	PU12
500	18 x 0,5	4000 858 763	6,75	PU12
1000	18 x 0,5	4000 858 764	17,95	PU12

II

INOX

Stalen liniaal

Schaaf gelaserd · Buigbaar · Van gehard veerbandstaal



Verdeling A = mm/mm

Lengte [mm]	Dwarsdoorsnede [mm]	Art.nr. Verdeling A = mm/mm	EUR	CS	Art.nr. Verdeling B = mm/1/2 mm	EUR	CS
300	30 x 1	4000 858 771	3,20	ZR00	4000 858 773	3,20	ZR00
500	30 x 1	4000 858 772	7,75	ZR00	4000 858 774	7,75	ZR00
1000	30 x 1	4000 858 765	15,95	ZR00	4000 858 768	15,95	ZR00
1500	30 x 1	4000 858 766	25,95	ZR00	4000 858 769	25,95	ZR00
2000	30 x 1	4000 858 767	31,95	ZR00	4000 858 770	31,95	ZR00



Verdeling B = mm/1/2 mm

II

INOX

Stalen liniaal

Schaaf gelaserd · Van gehard veerbandstaal · Exacte en Diepte verdeling



Verdeling A = mm/mm

Lengte [mm]	Dwarsdoorsnede [mm]	Art.nr. Verdeling B = mm/1/2 mm	EUR	CS
500	28 x 1	4000 858 800	7,25	PU12

Aluminiumliniaal

Schaaf gelaserd · Van massief aluminium · Met Handvatrand · Zilverkleurig geanodiseerd · Met mm-schaalverdeling



Lengte [mm]	Dwarsdoorsnede [mm]	Art.nr.	EUR	CS
300	50 x 5	4000 858 736	8,50	PK40
600	50 x 5	4000 858 737	13,75	PK40
1000	50 x 5	4000 858 738	19,50	PK40

Fabrieks-norm

Lineaal

Schaaf gelaserd · Van staal · Met facet · Fijn gepolijst · Met mm-schaalverdeling · Zonder beschermde uiteinden



Lengte [mm]	Dwarsdoorsnede [mm]	Art.nr.	EUR	CS
500	40 x 5	4000 858 805	26,95	PX51
1000	40 x 5	4000 858 806	51,95	PX51
1500	40 x 5	4000 858 807	93,95	PX51
2000	40 x 5	4000 858 808	155,00	PX51



Werkplaatsliniaal

Met fase · Hoge kanten geslepen · Fijn gepolijst · Rechtheid 0,2–0,3 mm



Lengte [mm]	Dwarsdoorsnede [mm]	Art.nr.	EUR	CS
500	40 x 5	4000 858 740	33,95	PU12
800	40 x 5	4000 858 741	56,95	PU12
1000	40 x 5	4000 858 742	71,95	PU12



Lineaal

Schaal gelaserd · Van staal · Begin van schaal aan kopse kant, aan het einde 10 mm vrij voor label · Vlakke zijden fijn gepolijst · Met mm-schaalverdeling

Lengte [mm]	Dwarsdoorsnede [mm]	Art.nr.	EUR	CS
500	25 x 5	4000 858 820	20,95	ZR00
1000	30 x 6	4000 858 821	40,95	ZR00



Haarliniaal

Van speciaal staal · Gehard en geslepen · Meetkanten gelept · Met handwarmtebescherming · Tegen verblinding gematteerd

Lengte [mm]	Dwarsdoorsnede [mm]	Art.nr.	EUR	CS
75	23 x 5	4000 858 390	17,25	PU12
100	23 x 5	4000 858 391	19,50	PU12
125	23 x 5	4000 858 392	22,95	PU12
150	28 x 6	4000 858 393	26,95	PU12
200	28 x 6	4000 858 394	31,95	PU12
300	38 x 8	4000 858 395	61,95	PU12
500	46 x 10	4000 858 396	169,00	PU12



Liniaal

Van staal · Hoge kanten en vlakke zijden nauwkeurig bewerkt en fijngeslepen · Vanaf 2000 mm dubbel T-vormig met 2 handsleuven
In uitvoering "niet-roestend" snel van af fabrieksmagazijn leverbaar

Aanwijzing: Vanaf lengte 2000 mm aparte transportkosten wegens extra lengte

Lengte [mm]	Dwarsdoorsnede [mm]	Art.nr.	EUR	CS
Nauwkeurigheid: GG1				
500	40 x 8	4000 858 822	32,95	ZR00
1000	50 x 10	4000 858 823	71,95	ZR00
1500	60 x 12	4000 858 824	135,00	ZR00



Grenskaliber

Tolerantieveld H7 · Met goed en afvalkant · Van kaliberstaal · Ter controle van boorgaten op maatvastheid · Maten volgens DIN 2245

Nominale-Ø [mm]	Art.nr.	EUR	CS	Nominale-Ø [mm]	Art.nr.	EUR	CS
2	4000 858 582	20,95	PC22	23	4000 858 603	29,95	PC22
3	4000 858 583	20,95	PC22	24	4000 858 604	29,95	PC22
4	4000 858 584	20,95	PC22	25	4000 858 605	29,95	PC22
5	4000 858 585	20,95	PC22	26	4000 858 606	36,95	PC22
6	4000 858 586	20,95	PC22	28	4000 858 608	36,95	PC22
7	4000 858 587	20,95	PC22	30	4000 858 609	36,95	PC22
8	4000 858 588	20,95	PC22	32	4000 858 610	37,95	PC22
9	4000 858 589	20,95	PC22	34	4000 858 611	37,95	PC22
10	4000 858 590	20,95	PC22	35	4000 858 612	37,95	PC22
11	4000 858 591	20,95	PC22	36	4000 858 613	37,95	PC22
12	4000 858 592	20,95	PC22	38	4000 858 615	37,95	PC22
13	4000 858 593	20,95	PC22	40	4000 858 616	44,95	PC22
14	4000 858 594	20,95	PC22	42	4000 858 617	44,95	PC22
15	4000 858 595	25,95	PC22	44	4000 858 618	44,95	PC22
16	4000 858 596	25,95	PC22	45	4000 858 619	53,95	PC22
17	4000 858 597	25,95	PC22	47	4000 858 621	54,95	PC22
18	4000 858 598	25,95	PC22	48	4000 858 622	54,95	PC22
19	4000 858 599	25,95	PC22	50	4000 858 623	54,95	PC22
20	4000 858 600	29,95	PC22	52	4000 858 624	75,95	PC22
21	4000 858 601	29,95	PC22	55	4000 858 625	82,95	PC22
22	4000 858 602	29,95	PC22	60	4000 858 626	75,95	PC22

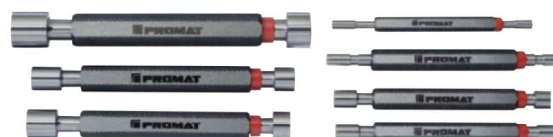

Grenskaliber-set

Maten volgens DIN 2245 · Met goed en afvalkant · Ter controle van boorgaten op maatvastheid · Tolerantieveld H7

Inhoud [mm]	Art.nr.	EUR	CS
Elk 1 st. 3, 4, 5, 6, 8, 10, 12	4000 858 577	159,00	PC22



Schroefdraad-grenskaliber

Voor metrische ISO-schroefdraad DIN13 · Tolerantieveld 6H · Met goed en afvalkant · Van gehard kaliberstaal
Tolerantieveld 5H: 4136400000, 4136400001, 4136400002, 4136400003, 4136400400, 4136400401, 4136400402 en 4136400403
 Andere tolerantievelden op aanvraag



Schroefdraad	Stijging [mm]	Art.nr.	EUR	CS
M1,6	0,35	4136 400 004	80,95	ZX16
M2	0,4	4136 400 007	65,95	ZX16
M2,5	0,45	4136 400 010	56,95	ZX16
M3	0,5	4136 400 012	47,95	ZX16
M4	0,7	4136 400 014	44,95	ZX16
M5	0,8	4136 400 016	43,95	ZX16
M6	1	4136 400 017	41,95	ZX16
M7	1	4136 400 018	46,95	ZX16
M8	1,25	4136 400 019	43,95	ZX16
M10	1,5	4136 400 021	46,95	ZX16
M12	1,75	4136 400 023	50,95	ZX16
M14	2	4136 400 024	54,95	ZX16
M16	2	4136 400 025	58,95	ZX16
M18	2,5	4136 400 026	62,95	ZX16
M20	2,5	4136 400 027	67,95	ZX16
M24	3	4136 400 029	80,95	ZX16
M27	3	4136 400 030	90,95	ZX16
M30	3,5	4136 400 031	99,95	ZX16
M36	4	4136 400 033	119,00	ZX16



Schroefdraad-grenskaliber-set

Voor metrische **ISO-schroefdraad** · **DIN 13** · Met goed en afvalkant · Ter controle van boorgaten op maatvastheid · **Tolerantieveld 6H**

Inhoud	Art.nr.	EUR	CS
Per 1 st. M3, M4, M5, M6, M8, M10, M12	4000 858 578	289,00	PC22

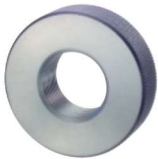

Schroefdraadtaping

Kaliber · Voor metrische **ISO-schroefdraad DIN13** · **Tolerantieveld 6 g** · van gehard kaliberstaal
Tolerantieveld 6h: 4136400035, 4136400036, 4136400037, 4136400038, 4136400435, 4136400436, 4136400437 en 4136400438
 Andere tolerantievelden op aanvraag

Schroefdraad	Stijging [mm]	Art.nr. Kaliber	EUR	CS
M3	0,5	4136 400 047	40,95	ZX16
M4	0,7	4136 400 049	37,95	ZX16
M5	0,8	4136 400 051	37,95	ZX16
M6	1	4136 400 052	37,95	ZX16
M8	1,25	4136 400 054	38,95	ZX16
M10	1,5	4136 400 056	42,95	ZX16
M12	1,75	4136 400 058	47,95	ZX16
M14	2	4136 400 059	50,95	ZX16
M16	2	4136 400 060	57,95	ZX16
M20	2,5	4136 400 062	74,95	ZX16
M24	3	4136 400 064	87,95	ZX16
M30	3,5	4136 400 066	109,00	ZX16
M36	4	4136 400 068	129,00	ZX16
M48	5	4136 400 072	165,00	ZX16



Schroefdraad-grenskaliber

Voor metrische **ISO-fijnschroefdraad DIN13** · **Tolerantieveld 6H** · Met goed en afvalkant · Van gehard kaliberstaal
 Andere tolerantievelden op aanvraag

Schroefdraad	Stijging [mm]	Art.nr.	EUR	CS
M8	0,5	4136 400 132	80,95	ZX16
M8	0,75	4136 400 133	54,95	ZX16
M8	1	4136 400 134	48,95	ZX16
M10	1	4136 400 137	50,95	ZX16
M10	1,25	4136 400 138	59,95	ZX16
M12	1	4136 400 140	55,95	ZX16
M12	1,25	4136 400 141	62,95	ZX16
M12	1,5	4136 400 142	50,95	ZX16
M14	1	4136 400 143	58,95	ZX16
M14	1,5	4136 400 145	53,95	ZX16
M16	1	4136 400 146	63,95	ZX16
M16	1,5	4136 400 147	56,95	ZX16
M18	1	4136 400 148	66,95	ZX16
M18	1,5	4136 400 149	59,95	ZX16
M20	1,5	4136 400 152	64,95	ZX16
M22	1,5	4136 400 154	70,95	ZX16
M24	1,5	4136 400 157	75,95	ZX16
M24	2	4136 400 158	77,95	ZX16
M25	1,5	4136 400 159	78,95	ZX16
M26	1,5	4136 400 160	81,95	ZX16
M30	1,5	4136 400 165	92,95	ZX16
M30	2	4136 400 166	93,95	ZX16
M32	1,5	4136 400 167	94,95	ZX16
M33	1,5	4136 400 168	97,95	ZX16
M35	1,5	4136 400 170	105,00	ZX16
M36	1,5	4136 400 171	105,00	ZX16
M36	2	4136 400 172	109,00	ZX16
M38	1,5	4136 400 174	115,00	ZX16
M40	1,5	4136 400 177	119,00	ZX16

MF

DIN
13

6g

**Schroefdraadtaping**Kaliber · Voor metrische ISO-fijnschroefdraad DIN13 · Tolerantieveld 6g · van gehard kaliberstaal
Andere tolerantievelden op aanvraag

Schroefdraad	Stijging [mm]	Art.nr. Kaliber	EUR	CS
M8	1	4136 400 189	40,95	ZX16
M10	1	4136 400 192	45,95	ZX16
M10	1,25	4136 400 193	52,95	ZX16
M12	1	4136 400 195	51,95	ZX16
M12	1,25	4136 400 196	67,95	ZX16
M12	1,5	4136 400 197	48,95	ZX16
M16	1	4136 400 200	60,95	ZX16
M16	1,5	4136 400 201	56,95	ZX16
M18	1	4136 400 202	66,95	ZX16
M18	1,5	4136 400 203	60,95	ZX16
M20	1	4136 400 205	71,95	ZX16
M20	1,5	4136 400 206	67,95	ZX16
M22	1,5	4136 400 208	71,95	ZX16
M24	1,5	4136 400 211	76,95	ZX16
M24	2	4136 400 212	79,95	ZX16
M27	2	4136 400 215	88,95	ZX16
M28	1,5	4136 400 216	87,95	ZX16
M30	1	4136 400 217	99,95	ZX16
M30	1,5	4136 400 218	91,95	ZX16
M30	2	4136 400 219	95,95	ZX16
M32	1,5	4136 400 220	97,95	ZX16
M33	1,5	4136 400 221	99,95	ZX16
M35	1,5	4136 400 223	105,00	ZX16
M36	1,5	4136 400 224	109,00	ZX16
M36	2	4136 400 225	109,00	ZX16
M40	1,5	4136 400 228	119,00	ZX16

G

DIN EN
ISO 228**Schroefdraadmaldooorn**

Voor Whitworth-pijpschroefdraad DIN EN ISO 228 · Van gehard kaliberstaal



Schroefdraad	Nominale-Ø [mm]	Stijging gg/1"	Art.nr.	EUR	CS
Goed-/afvalkant					
G 1/8"	9,728	28	4136 400 281	52,95	ZX16
G 1/4"	13,157	19	4136 400 282	57,95	ZX16
G 3/8"	16,662	19	4136 400 283	65,95	ZX16
G 1/2"	20,955	14	4136 400 284	75,95	ZX16
G 3/4"	26,441	14	4136 400 286	87,95	ZX16
G 1"	33,249	11	4136 400 288	109,00	ZX16
Goedkaliber					
G 1 1/4"	41,91	11	4136 400 804	75,95	ZX16
G 1 1/2"	47,803	11	4136 400 806	87,95	ZX16
G 2"	59,614	11	4136 400 810	109,00	ZX16
Afkeurpenkaliber					
G 1 1/4"	41,91	11	4136 400 812	70,95	ZX16
G 1 1/2"	47,803	11	4136 400 814	81,95	ZX16
G 2"	59,614	11	4136 400 818	105,00	ZX16

G

DIN EN
ISO 228

A

**Schroefdraadtaping**

Voor Whitworth-pijpschroefdraad DIN EN ISO 228 · Tolerantieveld A · van gehard kaliberstaal

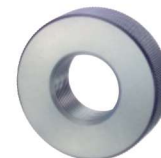

Schroefdraad ["]	Nominale-Ø [mm]	Stijging gg/1"	Art.nr.	EUR	CS
Kaliber					
G 1/8"	9,728	28	4136 400 291	45,95	ZX16
G 1/4"	13,157	19	4136 400 292	54,95	ZX16
G 3/8"	16,662	19	4136 400 293	64,95	ZX16
G 1/2"	20,955	14	4136 400 294	74,95	ZX16
G 3/4"	26,441	14	4136 400 296	90,95	ZX16
G 1"	33,249	11	4136 400 298	109,00	ZX16
G 1 1/4"	41,91	11	4136 400 300	139,00	ZX16
G 1 1/2"	47,803	11	4136 400 301	155,00	ZX16
G 2"	59,614	11	4136 400 303	189,00	ZX16



Sproeiermaat

Met stalen pennen in kunststof verwerkt · Schaaf van staal met kunststof vastzetschroef



Meetbereik [mm]	Stiftaantal	Art.nr.	EUR	CS
0,45-1,50	20 st.	4000 858 810	9,50	PC22
1,5 -3,0	16 st.	4000 858 811	9,50	PC22



Sproeiermaat

(Boorkaliber) · Precieze uitvoering · Geharde en geslepen ronde meetnaald · Kegel 1:10 · Behuizing vernikkeld



Meetbereik [mm]	Aflezing [mm]	Art.nr.	EUR	CS
0-3	0,1	4000 858 812	78,95	PE10
0-5	0,1	4000 858 813	97,95	PE10



Boorkaliber

Conisch · Van staal · Uiterst precieze verdeling · Gehard en fijngeslepen · Kegel 1:10



Meetbereik [mm]	Aflezing [mm]	Art.nr.	EUR	CS
1- 6	0,1	4000 858 815	135,00	PE10
4-15	0,1	4000 858 816	179,00	PE10



Voelermaat

Plaatjes conisch · Breedte 10 mm, Lengte 100 mm · In klemmende schede



Bladsterkte [mm]	Aantal bladen [st.]	Stijging [mm]	Art.nr.	EUR	CS
Staal					
0,05-0,5	8	0,05-0,10-0,15-0,20-0,25-0,30-0,40-0,50	4000 851 420	5,25	PU12
0,05-1,0	13	0,05-0,10-0,15-0,20-0,25-0,30-0,40-0,50-0,60-0,70-0,80-0,90-1,00	4000 851 421	6,75	PU12
0,05-1,0	20	0,05-0,10-0,15-0,20-0,25-0,30-0,35-0,40-0,45-0,50-0,55-0,60-0,65-0,70-0,75-0,80-0,85-0,90-0,95-1,00	4000 851 422	7,95	PU12
0,05-2,0	21	0,05+0,10-2,00 oplozend met 0,1 mm	4000 851 423	9,75	PU12
Messing					
0,05-1,0	13	0,05-0,10-0,15-0,20-0,25-0,30-0,40-0,50-0,60-0,70-0,80-0,90-1,00	4000 858 464	16,95	PE10
0,05-1,0	20	0,05-0,10-0,15-0,20-0,25-0,30-0,35-0,40-0,45-0,50-0,55-0,60-0,65-0,70-0,75-0,80-0,85-0,90-0,95-1,00	4000 858 465	23,95	PE10



Voelermaat

Cilindrische plaatjes van staal · Breedte ca. 13 mm, Lengte 200 mm · Gebundeld aan ring



Bladsterkte [mm]	Aantal bladen [st.]	Stijging [mm]	Art.nr.	EUR	CS
0,05-0,5	8	0,05-0,10-0,15-0,20-0,25-0,30-0,40-0,50	4000 858 466	10,75	PE10
0,05-1,0	13	0,05-0,10-0,15-0,20-0,25-0,30-0,40-0,50-0,60-0,70-0,80-0,90-1,00	4000 858 467	16,95	PE10
0,05-1,0	20	0,05-0,10-0,15-0,20-0,25-0,30-0,35-0,40-0,45-0,50-0,55-0,60-0,65-0,70-0,75-0,80-0,85-0,90-0,95-1,00	4000 858 468	23,95	PE10

Voelermatband

Van **gehard veerbandstaal** · Braamvrije randen · Als onderlegger voor het uitlijnen in de machinebouw, voor tolerantie metingen en spleetcontroles · **Lengte 5 m · Breedte 12,7 mm**
Levering in kunststof doos



Dikte [mm]	Art.nr.	EUR	CS	Dikte [mm]	Art.nr.	EUR	CS
0,01	4000 851 440	48,95	PX51	0,25	4000 851 452	10,25	PX51
0,02	4000 851 441	37,95	PX51	0,30	4000 851 453	10,25	PX51
0,03	4000 851 442	14,25	PX51	0,35	4000 851 454	11,95	PX51
0,04	4000 851 443	14,25	PX51	0,40	4000 851 455	11,95	PX51
0,05	4000 851 444	11,95	PX51	0,45	4000 851 456	11,95	PX51
0,06	4000 851 445	10,50	PX51	0,50	4000 851 457	11,95	PX51
0,07	4000 851 446	10,50	PX51	0,60	4000 851 459	17,95	PX51
0,08	4000 851 447	10,50	PX51	0,70	4000 851 461	17,95	PX51
0,09	4000 851 448	10,50	PX51	0,80	4000 851 463	17,95	PX51
0,10	4000 851 449	10,25	PX51	0,90	4000 851 465	19,25	PX51
0,15	4000 851 450	10,25	PX51	1,00	4000 851 467	19,25	PX51
0,20	4000 851 451	10,25	PX51				

Houder

Voor voelermatband



Art.nr.	EUR	CS
4000 851 468	4,50	PX51

Voelermatband-set

In wandhouder van staalplaat · Gelakt

Inhoud:

Elk 1 stuk voelermatband van gehard veerbandstaal in een kunststof doos · **Lengte 5 m · Breedte 12,7 mm**

Incl. houder voor voelermatband



Inhoud [mm]	Art.nr.	EUR	CS
0,01/ 0,02/ 0,03/ 0,04/ 0,05/ 0,06/ 0,07/ 0,08/ 0,09/ 0,10/ 0,12/ 0,15/ 0,18/ 0,20/ 0,25	4000 851 471	199,00	PB13
0,30/ 0,35/ 0,40/ 0,45/ 0,50/ 0,55/ 0,60/ 0,65/ 0,70/ 0,75/ 0,80/ 0,85/ 0,90/ 0,95/ 1,00	4000 851 472	219,00	PB13

INOX

Voelermatband-set

Van roestvrij staal · In wandhouder van staalplaat · Gelakt

Inhoud:

Elk 1 stuk voelermatband van roestvrij staal in een kunststof doos · **Lengte 5 m · Breedte 12,7 mm**

Incl. houder voor voelermatband



Inhoud [mm]	Art.nr.	EUR	CS
0,01/ 0,02/ 0,03/ 0,04/ 0,05/ 0,06/ 0,07/ 0,08/ 0,09/ 0,10/ 0,12/ 0,15/ 0,18/ 0,20/ 0,25	4000 851 800	219,00	PB13

Metaalfolie

Precisie-folie voor justeren, compenseren, onderleggen, bijstellen, inrichten enz. · **2500 mm lang · 150 mm breed** ·

In kunststof box

Uitvoering: staal = magnetisch, rvs = gering magnetisch, messing = niet magnetisch



Dikte [mm]	Art.nr. Staal	EUR	CS	Art.nr. RVS 1.4301	EUR	CS	Art.nr. Messing MS63	EUR	CS
0,025	4000 858 835	20,95	ZB07	4000 858 842	30,95	ZB07	4000 858 825	18,75	ZB07
0,050	4000 858 836	12,25	ZB07	4000 858 843	25,95	ZB07	4000 858 826	17,75	ZB07
0,075	4000 858 837	12,25	ZB07	4000 858 844	24,95	ZB07	4000 858 827	19,75	ZB07
0,100	4000 858 838	12,25	ZB07	4000 858 845	25,95	ZB07	4000 858 828	22,95	ZB07
0,150	4000 858 839	12,25	ZB07	4000 858 846	29,95	ZB07	4000 858 829	26,95	ZB07
0,200	4000 858 840	12,75	ZB07	4000 858 847	35,95	ZB07	4000 858 830	31,95	ZB07
0,250	4000 858 841	14,25	ZB07	4000 858 848	37,95	ZB07	4000 858 831	35,95	ZB07
0,300	4000 858 701	16,25	ZB07	4000 858 704	40,95	ZB07	4000 858 707	40,95	ZB07
0,400	4000 858 702	18,25	ZB07	4000 858 705	42,95	ZB07	4000 858 708	43,95	ZB07
0,500	4000 858 703	20,95	ZB07	4000 858 706	45,95	ZB07	4000 858 709	50,95	ZB07

PROMAT

Spiraalboren-slijpmal

Voor spiraalboren met een punthoek van 118°



Meetbereik [mm]	Art.nr.	EUR	CS
Tot 50	4000 851 424	5,25	PE10

Meetwig

Voor het snel meten en controleren van spleetmaten, groeven, afstanden, enz.

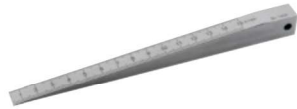

Meetbereik [mm]	Materiaal	Aflezings [mm]	Art.nr.	EUR	CS
0,5-15	Staal	0,1	4000 858 852	70,95	ZC04

PROMAT

Radiusmal

Staal · Concaaf- en convexmallen met vastzetmoer · Voor het nameten van binnen- en buitenradiusen



Aantal bladen [st.]	Radius [mm]	Art.nr.	EUR	CS
17	1,0- 7	4000 851 415	14,25	PU12
16	7,5-15	4000 851 416	16,50	PU12
15	15,5-25	4000 851 417	16,50	PU12

PROMAT

INOX

Spiraalboren-slijpmal

Met verstelbare hoek van 30° tot 160° · Fijn gepolijst



Art.nr.	EUR	CS
4000 851 425	19,95	PE10

PROMAT

Universele slijpmal

Voor spiraalboren met een punthoek van 118° · 4- en 6-kantige hoek met mm-verdeling · Hoek 90° en 120° · Voor draadstaal 55° en 60°



Art.nr.	EUR	CS
4000 851 430	10,95	PE10

PROMAT

Beitel-/schroefdraadmål

Gecombineerd · Voor trapezium-, Whitworth- en metrische schroefdraad · Bovendien hoeken van 40° tot 80° voor het meten van de snijhoek op draaibeitels



Art.nr.	EUR	CS
4000 851 431	12,95	PE10

PROMAT

INOX

Lasnaadschuifmaat

Voor het meten van vlakke lasnaden en hoeklassen met hoeken van 60°, 70°, 80° en 90° · Schaal mat verchromd · Met vastzetschroef



Meetbereik [mm]	Art.nr.	EUR	CS
0-20	4000 851 460	29,95	PX47

PROMAT

INOX

Lasnaadsjabloon

Waaivorm met 12 bladen · Voor het meten van hoeklassen



Meetbereik [mm]	Art.nr.	EUR	CS
3-12	4000 851 462	13,75	PX47

PROMAT

INOX

Speciaal lasnaadsjabloon

Voor het meten van hoeklassen · Eenzijdig oplegvlak · Daardoor vrijwel geen meetfouten



Afleen nauwkeurigheid [mm]	Art.nr.	EUR	CS
0,1	4000 851 458	86,95	PX47

PROMAT

Schroefdraadmål

Voor binnen- en buitenmetingen · Precisieuitvoering

Gecombineerd: Metrisch en

pijpschroefdraad 60° · Whitworth 55°

Ingrijphoek; flankhoek 60° met 24

stijgingen: 0,25-6,0 mm (0,25/ 0,3/ 0,35/

0,4/ 0,45/ 0,5/ 0,6/ 0,7/ 0,75/ 0,8/ 0,9/ 1,0/ 1,25/ 1,5/ 1,75/ 2,0/ 2,5/ 3,0/ 3,5/

4,0/ 4,5/ 5,0/ 5,5/ 6,0)

Ingrijphoek; flankhoek 55° met 28 stijgingen: 4-62 overbrenging naar 1" (4/ 4 1/2/ 5/ 6/ 7/ 8/ 9/ 10/ 11/ 12/ 13/ 14/ 16/ 18/ 19/ 20/ 22/ 24/ 25/ 26/ 28/ 30/ 32/ 36/ 40/ 48/ 60/ 62)



Aantal bladen [st.]	Radius	Art.nr.	EUR	CS
52	M/G 60 graden/BSW 55 graden	4000 851 410	10,50	PE10

PROMAT

DIN-schroefdraadmaat

Voor metrisch ISO-(DIN 13), Whitworth-(DIN 11) · En pijpschroefdraad (DIN 259) · Verdeling zwarte opdruk



Materiaal	Art.nr.	EUR	CS
Kunststof	4000 851 411	31,95	PX48

PROMAT

ISO-passingtabel

Voor eenheidsboring en eenheidszas conform ISO DIN 7154 en 7155 · Verdeling zwarte opdruk



Materiaal	Art.nr.	EUR	CS
Kunststof	4000 851 412	33,95	PX48

PROMAT

ISO-schroefdraadtabel Filetor

Kunststofbehuizing · Voor het aflezen van alle bepalingen van schroefdraad



Breedte [mm]	Diepte [mm]	Hoogte [mm]	Art.nr.	EUR	CS
60	30	110	4000 851 413	74,95	PX48

PROMAT

ISO-tolerantietabel Tolerator

Kunststofbehuizing · Voor de directe aflezings van alle tolerantiewaarden



Breedte [mm]	Diepte [mm]	Hoogte [mm]	Art.nr.	EUR	CS
60	30	110	4000 851 414	74,95	PX48

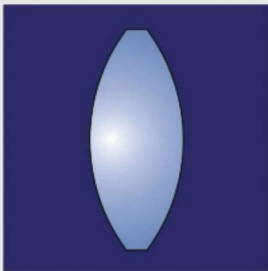

Convex-lenzen heten ook wel verzamellenzen omdat ze een parallelle lichtbundel naar één punt, het brandpunt, geleiden. Biconvex is een naar beide zijde naar buiten gebogen lens. Bij platbolle lenzen is slechts één lensvlak sferisch gebogen en de tegengestelde zijde is vlak. Biconvex-lenzen worden hoofdzakelijk van glas gemaakt. Ze beschikken over een radius (sferisch) die over het hele lensvlak trekt. In loepen worden doorgaans biconvex-lenzen gebruikt, omdat hier de beeldkwaliteit bij een hogere vergroting beter is.



Een asferische lens heeft in vergelijking tot een lens met sferische radius (bijv. een biconvex-lens) op elke plek van de lens een andere radius. Door de verschillende kromming van het lensvlak wordt de beeldkwaliteit van de lens met name in het randgebied sterk verbeterd. De meeste asferische lenzen zijn kunststoflenzen, omdat door de productie volgens de spuitgietmethode hiermee op relatief eenvoudige wijze zeer gecompliceerde geometrische lensvormen gemaakt kunnen worden. Asferische glazen lenzen doorlopen daarentegen een zeer ingewikkeld productieproces en worden daarom in de loepensector alleen gebruikt voor speciale loepen. De afbeelding links laat een asferische vlakconvex-lens zien, waarvan de ene zijde voorzien is van een asferisch vlak en de andere zijde vlak is.

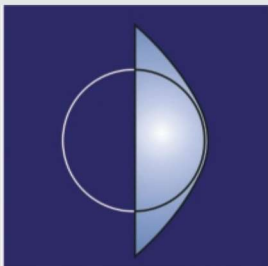

Een aplanatisch lenzensysteem bestaat uit twee vlakconvexe lenzen en vertoont door deze opstelling een aan de rand scherpe en vertekningsvrije afbeelding.

Het bestaat uit twee vlakconvexe lenzen die met hun gekromde (convexe) zijde naar elkaar toe zijn geplaatst. Deze vlakconvexe lenzen worden hoofdzakelijk van glas gemaakt. Er worden sferische lenzen, dus lenzen met slechts één radius gebruikt.

Aplanatische lenzensystemen, zoals te zien op de afbeelding links, worden gebruikt in loepen die tot aan de rand over uitstekende weergave-eigenschappen beschikken.

Zulke loepen onderscheiden zich van de "standaard"-loepen met biconvexlenzen door de duidelijk betere weergave-eigenschappen, omdat het vertekende beeld geëlimineerd wordt, dat normaal gesproken aan de randen ontstaat.



Apochromatische lenzensystemen verbinden de tot aan de rand scherpe weergave van een aplanatische lens met de kleurcorrectie van een achromaat. Deze lenzensystemen worden gebruikt als niet alleen een weergave vereist is die tot aan de rand scherp is, maar ook een weergave waarbij de kleurcorrectie erg belangrijk is.



PROMAT



Leesloep met verlichting

Met 8 leds · Bijzonder sterk licht · Lange, handzame greep · Ergonomische lichtschakelaar · Kwaliteitslens van krasbestendig glas · Werkt op 2 mignoncellen

Batterijen zijn niet in leveringsomvang inbegrepen

Reservebatterijen zie art.nr. 4000 901 811

Vergroting	Lenzen-Ø [mm]	Uitvoering	Art.nr.	EUR	CS
2,5-voudig	70	Met 8 leds	4000 901 351	18,95	PX08

SCHWEIZER
Der Lupen-Spezialist



4000 851 740



4000 851 741



4000 851 695 /
4000 851 742

Handloep Tech-Line

Met uiterst nauwkeurige aplanatische glasoptiek

Vergroting	Lenzen-Ø [mm]	Handvatuitvoering	Art.nr.	EUR	CS
2x/4x	90/20	Kunststof	4000 851 740	82,95	ZK11
4x	65	Kunststof	4000 851 741	61,95	ZK11
8x	28	Metaal	4000 851 695	47,95	ZK11
10x	28	Metaal	4000 851 742	45,95	ZK11



Afb. toont art. 4000 851 776

Handlichtloop Tech-Line CLASSIC

LED · Ergonomische hanteerbaarheid, gripvaste soft-touch greepzone, aangename haptiek · **2-traps boost-schakelaar** voor optimalisatie van de verlichting, met akoestische terugkoppeling · **Gering energieverbruik** door hoogwaardige SMD-LEDs, met 4500 K lichtkleur (neutraal wit)

Levering incl. 3 batterijen (1,5 V micro AAA) en microvezel-zakjes voor het bewaren/reinigen

Vergroting	Lenzen-Ø [mm]	Vorm	Art.nr.	EUR	CS
2x/4x	70/20	Biconvex/ bifocaal	4000 851 776	71,95	ZC17
4x	55,0	Asferisch	4000 851 777	77,95	ZC17
8x	30,0	Aplanatisch	4000 851 778	69,95	ZC17
10x	22,8	Aplanatisch	4000 851 779	66,95	ZC17
15x	16,3	Aplanatisch	4000 851 780	66,95	ZC17



Meetloop

Precisieuitvoering · Behuizing van zwart geanodiseerd aluminium · Aplanatische loop · Verstelbaar · Delingsplaat van roestvast staal met gegraveerde, in zwart uitgevoerde streepjes · Voor het scherp stellen kan de loop verschoven en bovendien als handloop uit de houder genomen worden

Vergroting	Schaalindeling [mm]	Meetbereik/ schaallengte [mm]	Art.nr.	EUR	CS
8x	0,1	10	4000 851 505	125,00	PC22



4000 851 772

! Oplaadpad ook te gebruiken met inductie-compatibele smartphone (Qi)!



4000 851 774



Inklaploop Tech-Line

Precisieuitvoering · Aplanatische glasoptiek · Haarscherpe, vertekeningvrije afbeelding · Gecoate, oplosmiddelbestendige kunststof behuizing · Ergonomische uitvoering voor eenhandsbediening

Vergroting	Lenzen-Ø [mm]	Art.nr.	EUR	CS
6x	22,8	4000 851 696	25,95	ZC17
10x	22,8	4000 851 698	30,95	ZC17
20x	16,8	4000 851 699	38,95	ZC17

Handlichtloop Tech-Line Induktion

LED met inductie-laadtechniek · Ergonomische hanteerbaarheid, gripvaste soft-touch greepzone, aangename haptiek · Laadproces gebeurt via **inductie-oplaadpad (Qi-standaard)** · Voor permanent bedrijf · **2-traps boost-schakelaar** voor optimalisatie van de verlichting, met akoestische terugkoppeling · Gering energieverbruik, ca. 7 uur standtijd in bedrijf (boost-schakelaar), ca. 3 uur oplaadtijd (bij volledig ontladen loop) · Sterke LED met 4500 K lichtkleur (neutraal wit) · **Ook te gebruiken voor het opladen van een smartphone met Qi-standaard!**

Levering incl. oplaadpad (5 V met 1500 mA, ca. 70x70 mm incl. 1,5 m USB-kabel), netadapter en microvezel-zakjes voor het bewaren/reinigen

Vergroting	Lenzen-Ø [mm]	Vorm	Art.nr.	EUR	CS
4x	55	Asferisch	4000 851 772	185,00	ZC17
8x	30	Aplanatisch	4000 851 773	175,00	ZC17
10x	22,8	Aplanatisch	4000 851 774	175,00	ZC17



Inklaploop Tech-Line

Biconvexe silicaatlenzen · Gecoate, oplosmiddelbestendige kunststof behuizing · Ergonomische uitvoering voor eenhandsbediening

Vergroting	Lenzen-Ø [mm]	Afzonderlijke lenzen	Art.nr.	EUR	CS
3x+5x=8x	38	2	4000 851 730	40,95	ZC17
3x+3x+3x=9x	38	3	4000 851 731	43,95	ZC17



Horlogemakersloop Tech-Line

Aplanatische lenzensysteem · Krasvast · Oplosmiddelbestendige kunststof behuizing

Vergroting	Lenzen-Ø [mm]	Art.nr.	EUR	CS
6x	22,8	4000 851 734	14,75	ZK11
8x	22,8	4000 851 735	16,50	ZK11
10x	22,8	4000 851 736	19,25	ZK11
15x	16,3	4000 851 737	22,95	ZK11

Staande loop Tech-Line

Aplanatische silicaatglaslenzen · Behuizing van slagvast, transparant kunststof · In combinatie met een duo-schaal ook als meetloop te gebruiken · Gebruik van meetschaal door inklikken

Levering zonder Duo-meetschaal

Zie voor schalen art.nr. 4000 851 705, 4000 851 706 pagina 3/47

Vergroting	Lenzen-Ø [mm]	Uitvoering focus	Art.nr.	EUR	CS
10x	30	Fix	4000 851 701	36,95	ZC17
10x	22,8	Vario	4000 851 703	50,95	ZC17

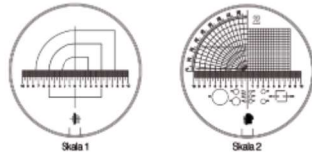

Meetschaal Tech-Line

Schaalverdeling van hard chroom, aan de onderkant van de hardglazen schijven · 2 schalen (macro-schaal, micro-schaal) · Schaal-Ø: 25/2,5 mm · Glazen schalen met kunststof ring · Zo worden krassen vermeden
Zie voor staande loepen art.nr. 4000 851 701, 4000 851 703 zie pagina 3/46

Uitvoering	Art.nr.	EUR	CS
Duo-schaal 1 - standaard	4000 851 705	38,95	ZX13
Duo-schaal 2	4000 851 706	43,95	ZX13

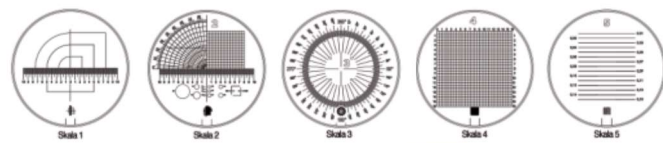

Staande loep Tech-Line
 Professionele set · 6-delig

Vergroting	Uitvoering focus	Inhoud	Art.nr.	EUR	CS
8x	Vario	Schaal 1, 2, 3, 4, 5	4000 851 710	249,00	ZX13



Verlichtingseenheid Tech-Line

LED · Voor de opname van staande loepen, als de omgevingsverlichting niet meer volstaat · Behuizing met speciale 2-componenten-lak, bestand tegen handzweet, veel chemicaliën en oplosmiddelen · **Gering energieverbruik** door sterke LED, met 4500 K lichtkleur (neutraal wit)
Levering zonder staande loep
 Zie voor staande loepen art.nr. 4000 851 701, 4000 851 703 zie pagina 3/46

Art.nr.	EUR	CS
4000 851 781	34,95	ZC17



Draadteller Tech-Line

Aplanatische silicaatglaslens · Haarscherpe, vertekeningvrije afbeelding · Robuuste behuizing van verchromd messing

Vergroting	Lenzen-Ø [mm]	Hoogte [mm]	Art.nr.	EUR	CS
8x	16,3	35	4000 851 704	26,95	ZC17
Met meetschaal 10 mm, Verdeling 0,1 mm					
8x	16,3	35	4000 851 714	67,95	ZC17



Loepset met hoofdband Tech-Line

LED-verlichtingseenheid met 3 sterke LEDs · Lichte, robuuste metalen uitvoering met inklapmogelijkheid · Prismatische silicaatlenzen · De verwisselbare lenzen worden in de metalen behuizing geklemd en kunnen met een handgreep worden verwisseld
Levering incl. batterij (1,5 V micro AAA)

Vergroting	Art.nr.	EUR	CS
2x, 2,5x, 3x	4000 851 718	179,00	ZC17



LED-inspectielamp

Van robuust aluminium · Spatwaterdicht · Compleet met een rond (Ø 30 mm) en rechthoekspiegel (43 x 65 mm) en opschroefbare magneetkop
Leveringsomvang: Incl. batterijen (2 mignon-batterijen/AA)

Reservebatterijen zie art.nr. 4000 901 811

Lichtduur [h]	Min. 150
Vermogen [W]	0,15
Spanning [V]	3
Batterijcapaciteit	> 2500 (mAh)
Lichtstroom [lm]	15
Lichtkegel [°]	10
Lichtkleur	Wit
Beschermingssoort	IP67
Art.nr.	4000 829 794
EUR	71,95
CS	WX34



Staanleesloop Tech-Line

Aplanatische silicaatglaslens · Haarscherpe, vertekeningvrije afbeelding · Dubbelfocus-optiek · Massieve gegoten sokkel, omwikkeld met zwart kunststof · Flexibele metalen zwanenhals

Vergroting	Lenzen-Ø [mm]	Actieradius [mm]	Art.nr.	EUR	CS
2x/4x	90/20	300	4000 851 719	145,00	ZK11
4x	65	300	4000 851 744	119,00	ZK11



Staanleesloop lamp Tech-Line

LED · Biconvexe, krasvrije silicaatglaslens · Contrastrijk, met hoge scherptediepte · **Gering energieverbruik** door hoogwaardige SMD-LEDs, met 4500 K lichtkleur (neutraal wit) · Flexibele zwanenhals met zware tafelhoef

Vergroting	Lenzen-Ø [mm]	Actieradius [mm]	Vorm	Art.nr.	EUR	CS
2x	120	350	Biconvex	4000 851 783	249,00	ZC17



Loeplamp Tech-Line

LED · Biconvexe, krasvrije glazen lens · Geen beperking van het zichtveld omdat de loeplamp van voren open is · 2-delig gelakte aluminium arme met instelbare kunststof scharnieren en veermechanisme · **Gering energieverbruik** door hoogwaardige SMD-LEDs, met 4500 K lichtkleur (neutraal wit) · **Met stevige tafelklemming 18-74 mm**

Vergroting	Lenzen-Ø [mm]	Actieradius [mm]	Vorm	Art.nr.	EUR	CS
2x/3x	120/31,5	1000	Biconvex	4000 851 782	515,00	ZC17



Reinigings-set

Zachte, pluivrije, speciale droogdoek met schone reinigungsoplossing · Voor de verzorging en reiniging van lenzen, loepen en optieken (ook brillen) van glas of kunststof

Inhoud	Art.nr.	EUR	CS
2-delig	4000 851 732	11,95	ZC17



Paar dubbele prisma's

Nauwkeurigheid ± 0,004 mm · Paarsgewijs fijn geslepen · **Gehard** · **Precisieuitvoering** · 2 contactvlakken · Insnijding 90°

Voor Ø [mm]	Art.nr.	EUR	CS
Staal			
5-30	4000 851 480	175,00 ¹⁾	PK37
5-50	4000 851 481	235,00 ¹⁾	PK37
7-70	4000 851 482	369,00 ¹⁾	PK37

¹⁾ prijs per paar



Duimstok

Van **beukenhout** · Rode verdeling in 10-tallen · Verborgen doorgeklonken lidverbinding · Vochtbestendig en vuilafstotend · Wit gelakt · Lidverbindingen van stabiele kunststof · Segmentdikte 3 mm · Lidhoogte 16 mm

EG-nauwkeurigheidsklasse III

Lengte [m]	Aantal schakels	Art.nr.	EUR	CS
2	10	4000 853 076	3,50	PX27

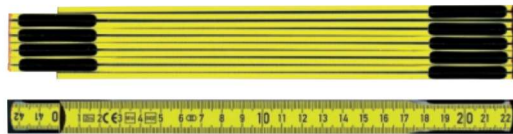

Duimstok 9002

Van **hout** · Met weggewerkte klinknagels · Veren van hoogwaardig staal · Geel gelakt

EG-nauwkeurigheidsklasse III

Lengte [m]	Aantal schakels	Art.nr.	EUR	CS
2	10	4000 853 029	2,95	OC05

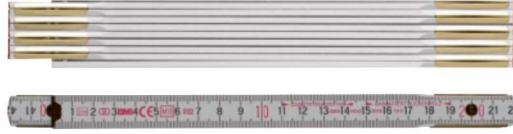

Duimstok 9042

Van **beukenhout** · Segmentdikte 3,0 mm · Lidhoogte 16 mm · Doorgeklonken draaipunten en vermessingde stalen veren zorgen voor langdurige maatvastheid · Met duplexverdeling · Wit gelakt

EG-nauwkeurigheidsklasse III

Lengte [m]	Aantal schakels	Art.nr.	EUR	CS
2	10	4000 853 003	3,45	OC05



Duimstok 9072

Van **beukenhout** · Segmentdikte 3,0 mm · Lidhoogte 16 mm · Vermoeidheidsvrije vering met inwendige stalen veren · Met duplexverdeling · **Hoekindeling in de scharnierverbinding** van het eerste lid · 90°-vergrenzeling · Wit gelakt

EG-nauwkeurigheidsklasse III

Lengte [m]	Aantal schakels	Art.nr.	EUR	CS
2	10	4000 853 014	4,35	OC05

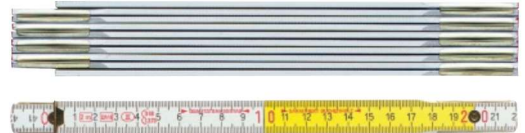

Duimstok 9802

Van **beukenhout** · Segmentdikte 3,0 mm · Lidhoogte 16 mm · Doorgeklonken draaipunten en vermessingde stalen veren zorgen voor langdurige maatvastheid · Met duplexverdeling · Wissel van het lakwerk van wit naar geel in decimale stappen

EG-nauwkeurigheidsklasse III

Lengte [m]	Aantal schakels	Art.nr.	EUR	CS
2	10	4000 853 004	3,85	OC05



Duimstok 9142 / 9143

Voor de hoogste eisen van 3,3 mm dik **beukenhout** · Lidhoogte 16 mm · Optimale afleesbaarheid door verdeckte klinknagels · Nauw aansluitende leden door in het hout verzonken scharnierplaten · Wissel van het lakwerk van wit naar geel in decimale stappen

EG-nauwkeurigheidsklasse III

Lengte [m]	Aantal schakels	Art.nr.	EUR	CS
2	10	4000 853 011	4,70	OC05
3	15	4000 853 015	12,25	OC05



So messen echte Profis



Houten duimstok 617

Hoogwaardig **beukenhout** · Met veer en verborgen klinknagels · Weerbestendige oppervlaktebescherming · Grote cijfers voor betere afleesbaarheid · Wit/geel gelakt

EG-nauwkeurigheidsklasse III

Lengte [m]	Aantal schakels	Model	Art.nr.	EUR	CS
2	10	617	4000 857 968	6,75	OC18

STABILA 
So messen echte Profis

NIEUW



Duimstok 1607

Hoogwaardig **beukenhout** · Verzonken, geharde plaatstaalverbindingen met geïntegreerde stalen veer voor duurzaamheid, gangbaarheid en exact vastklikken · Weerbestendige oppervlaktebescherming · Grote cijfers voor betere afleesbaarheid · Rode tientallen-aanduiding voor snelle oriëntatie · Zwarte maatindeling met helder en duidelijk afdrrukbeeld · Wit gelakt
EG-nauwkeurigheidsklasse III

Lengte [m]	Aantal schakels	Model	Art.nr.	EUR	CS
2	10	1607	8000 067 286	6,75	OC18

STABILA 
So messen echte Profis

NIEUW



Duimstok 1407

Met krasfunctie · Hoogwaardig **beukenhout** · Verzonken, geharde plaatstaalverbindingen met geïntegreerde stalen veer voor duurzaamheid en exact vastklikken · Weerbestendige oppervlaktebescherming · Grote cijfers voor betere afleesbaarheid · Rode tientallen-aanduiding voor snelle oriëntatie · Zwarte maatindeling met helder en duidelijk afdrrukbeeld · Wit gelakt
EG-nauwkeurigheidsklasse III

Lengte [m]	Aantal schakels	Model	Art.nr.	EUR	CS
2	10	1407	8000 067 283	5,50	OC18

Hultaafors

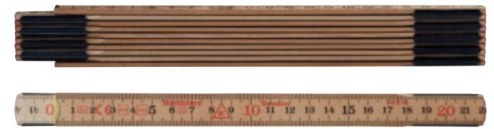

Duimstok 95-2-10

Duimstok · Van Zweedse **berk** · Met onzichtbare lidverbinding · Goede afleesbaarheid door zwart-rode duplexverdeling · Natuur gelakt
EG-nauwkeurigheidsklasse III

Lengte [m]	Aantal schakels	Art.nr.	EUR	CS
2	10	4000 853 001	7,25	OC12

BMI

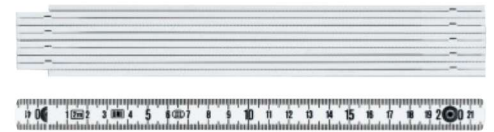

Duimstok 1041 / 1042

Van wit **kunststof** · Met zwart verdelingsbeeld · Doorgeklonken scharnieren van metaal
EG-nauwkeurigheidsklasse III

Lengte [m]	Aantal schakels	Art.nr.	EUR	CS
1	10	4000 853 016	5,95	OC05
2	10	4000 853 017	8,25	OC05

BMI

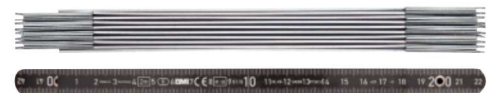

Duimstok 961

Speciale **aluminiumlegering** · Zwart met zilverkleurige verdeling · Breedte 14 mm · De verdeling is slijtvast en ongevoelig voor chemicaliën, vetten of oliën · Verzinkte stalen veren
EG-nauwkeurigheidsklasse II

Lengte [m]	Aantal schakels	Art.nr.	EUR	CS
2	10	4000 853 092	28,95	OC05

PROMAT



Rolbandmaat

Staalband geel gelakt · Automatische bandterugloop met stopknop en vastzetter · Ergonomisch design met riemclip en draaglus · Behuizing van ABS-kunststof

EG-nauwkeurigheidsklasse II

Lengte [m]	Band-B. [mm]	Art.nr.	EUR	CS
2	16	4000 855 002	3,85	PK26
3	16	4000 855 007	4,15	PK26
5	19	4000 855 008	6,50	PK26

PROMAT



Rolbandmaat

Staalband matgeel gelakt · **Opdruk met tweezijdige bandschaalverdeling** · Een zijde horizontaal, een zijde verticaal · **Zelfblokkerend systeem (terugloop met druk op de toets)** · Lengte 5 m en 8 m met **dubbele eindhaak** · Verchroomde kunststof behuizing met gedeeltelijke rubberbekleding en riemclip

EG-nauwkeurigheidsklasse II

Lengte [m]	Band-B. [mm]	Art.nr.	EUR	CS
3	16	4000 855 016	6,95	PK26
5	19	4000 855 017	9,95	PK26
8	25	4000 855 018	18,50	PK26

PROMAT



Rolbandmaat

Staalband geel gelakt · Automatische bandterugloop met vastzetter · Verchroomde kunststof behuizing met riemclip

EG-nauwkeurigheidsklasse II

Lengte [m]	Band-B. [mm]	Art.nr.	EUR	CS
3	16	4000 855 040	4,55	PK26
5	19	4000 855 041	6,95	PK26
8	25	4000 855 042	11,95	PK26

PROMAT



Rolbandmaat

Controlevenster met loepproof voor binnenmaat · De verdeling in het controlevenster staat niet op de kop (geen afleesfouten) · Staalband wit gelakt · Vrijlopende band met zogenaamde pull-push-uitvoering zonder vastzetter · Behuizing van ABS-kunststof

EG-nauwkeurigheidsklasse II

Lengte [m]	Band-B. [mm]	Art.nr.	EUR	CS
3	13	4000 855 000	10,25	PK26

PROMAT

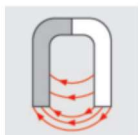

Rolbandmaat

Staalband matgeel gelakt · **Zelfblokkerend systeem (terugloop met druk op de toets)** · **Eindhaak met twee ingebouwde magneten** · Behuizing van ABS-kunststof · Met riemclip en draaglus

EG-nauwkeurigheidsklasse II

Lengte [m]	Band-B. [mm]	Art.nr.	EUR	CS
3	16	4000 855 037	4,95	PK26
5	19	4000 855 038	6,95	PK26
8	25	4000 855 039	11,50	PK26

BMI

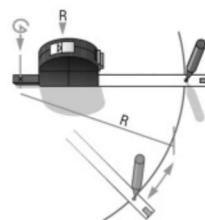

Rolbandmaat VISO

Voor lengtemaat, binnenmaat en cirkels · De verdeling in het controlevenster staat niet op de kop (geen afleesfouten) · Vastzetter · Behuizing van polyamide · Vrijdraaiende band in zgn. Pull-Push-uitvoering

EG-nauwkeurigheidsklasse II

Lengte [m]	Band-B. [mm]	Art.nr.	EUR	CS
3	16	4000 855 882	13,95	OX08



STANLEY.



Rolbandmaat Panoramic

Stootvaste kunststofbehuizing · **Met controlevenster** · Extra sterke band, gebogen · Vrijlopende band in zogenaamde pull-push-uitvoering zonder vastzetters · Band gelakt voor lange gebruiksduur · Bescherming van het onderste behuizingsdeel door gevormde alulijst · RVS eindhaak tweevoudig geklonken

EG-nauwkeurigheidsklasse II

Lengte [m]	Band-B. [mm]	Verpakking	Art.nr.	EUR	CS
3	12,7	SB	4000 855 060	13,95	WK02
3	12,7	Los	4000 787 061	12,95	WK02

STANLEY.



Rolbandmaat PowerLock®

Met controlevenster · Verchroomde kunststof behuizing · Slagvast en gepolijst · Band geheel met Mylar-beschermlaag bekleed · Met vastzetter en terugloop · Met riemclip

EG-nauwkeurigheidsklasse II

Lengte [m]	Band-B. [mm]	Art.nr.	EUR	CS
5	19	4000 787 015	25,95	WK02

BMI®



Rolbandmaat BMImeter

Zelfafrollend · Roestvrij RVS-band · Wit gelakt · Band ligt plat op het meetvlak, maten kunnen dus beter doorgegeven worden · Lijniaalfunctie · Schaal en lijniaal in één · Met bandstopper · Praktisch en klein voor in de broekzak · Onbreekbaar · Met riemclip

EG-nauwkeurigheidsklasse II

Lengte [m]	Band-B. [mm]	Art.nr.	EUR	CS
2	16	4000 855 216	7,25	OX08
3	16	4000 855 217	9,95	OX08

BMI®



Rolbandmaat VARIO Mini

In miniformaat · 35 % minder volume · Behuizing slechts 50 x 50 x 22 mm · Lichtgewicht · Met vastzetter · Zachte bandterugloop · Terugslagvrij · Met haak-airbag · Behuizing van met glasvezel versterkt polyamide

EG-nauwkeurigheidsklasse II

Lengte [m]	Band-B. [mm]	Art.nr.	EUR	CS
3	10	4000 855 704	10,25	OX08

BMI®



Rolbandmaat VARIO

Met vastzetter · Ergonomisch vormgegeven behuizing van slagvaste, glasvezelversterkte polyamide-kunststof · Door een speciaal mechanisme is een zachte loop van de band gegarandeerd · Automatische bandterugloop met stopknop

EG-nauwkeurigheidsklasse II

Lengte [m]	Band-B. [mm]	Art.nr.	EUR	CS
2	13	4000 855 006	9,50	OX08
3	13	4000 855 009	10,50	OX08
5	16	4000 855 013	17,95	OX08
8	19	4000 855 033	27,95	OX08

BMI®



Rolbandmaat VARIO

Met vastzetter · Ergonomisch gevormde behuizing van zeer stootvast, glasvezelversterkt polyamide kunststof · Door een speciaal mechanisme is een zachte loop van de band gegarandeerd · Automatische bandterugloop met stopknop

EG-nauwkeurigheidsklasse I

Lengte [m]	Band-B. [mm]	Art.nr.	EUR	CS
3	13	4000 855 034	15,95	OX08
5	16	4000 855 035	26,95	OX08



BMI

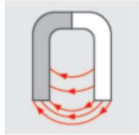

Rolbandmaat twoComp

Met robuust bandmechanisme · Behuizing van slagvast ABS-kunststof met goede greep van zacht materiaal voor veilige hanteerbaarheid · Automatische bandterugloop met stopper · Met riemclip · Art.-nr. 4000 855 887, 4000 855 888, 4000 855 889, 4000 855 890: met magneet in de haak aan het begin

EG-nauwkeurigheidsklasse II

Lengte [m]	Band-B. [mm]	Art.nr.	EUR	CS
Zonder magneet				
2	16	4000 855 883	5,75	OX08
3	16	4000 855 884	6,50	OX08
5	19	4000 855 885	9,95	OX08
8	25	4000 855 886	13,95	OX08
Met magneet				
3	16	4000 855 888	8,95	OX08
5	19	4000 855 889	12,25	OX08
8	25	4000 855 890	17,50	OX08

BMI



Rolbandmaat chrom

Verchroomde kunststofbehuizing van abs met bandrem en automatische bandterugloop · Hoge stabiliteit dankzij brede banden met sterk gebogen vorm · Behuizing met clip

EG-nauwkeurigheidsklasse II

Lengte [m]	Band-B. [mm]	Art.nr.	EUR	CS
2	16	4000 855 412	8,25	OX08
3	16	4000 855 415	8,95	OX08
5	19	4000 855 418	13,25	OX08
8	25	4000 855 419	18,75	OX08

STANLEY



Rolbandmaat

Extra sterke band, gebogen · Band geheel met polymeer-beschermlaag bekleed · Eindhaak verschuifbaar voor binnen- en buitenmeting · Kunststof behuizing, slagvast, geribbeld · Met vastzetter, automatische terugloop en riemclip

EG-nauwkeurigheidsklasse II

Lengte [m]	Band-B. [mm]	Verpakking	Art.nr.	EUR	CS
3	12,7	SB	4000 787 066	5,50	WK02
5	19	SB	4000 787 360	9,25	WK02
8	25	SB	4000 787 359	14,95	WK02
3	12,7	Los	4000 787 064	5,25	WK02
5	19	Los	4000 787 070	8,75	WK02
8	25	Los	4000 787 344	12,50	WK02

STANLEY



Rolbandmaat Tylon™

Extra sterke band, gebogen · Band geheel met Tylon™-polymeer-beschermlaag bekleed · Eindhaak verschuifbaar voor binnen- en buitenmeting · Kunststof behuizing, stootvast, met rubber bekleed · Met vastzetter, automatische terugloop en riemclip

EG-nauwkeurigheidsklasse II

Lengte [m]	Band-B. [mm]	Verpakking	Art.nr.	EUR	CS
3	12,7	SB	4000 787 021	4,70	WK02
5	19	SB	4000 787 012	10,95	WK02
8	25	SB	4000 787 023	16,95	WK02
3	12,7	Los	4000 787 105	4,60	WK02
5	19	Los	4000 787 087	10,95	WK02
8	25	Los	4000 787 090	16,75	WK02

STANLEY



Rolbandmaat PowerLock®

Verchroomde metalen behuizing, slagvast en gepolijst · Extra sterke band, gebogen · Schaal aan beide zijden van de band · Band volledig overtrokken met Mylar® beschermplaat · Rvs eindhaak tweevoudig geklonken, verschuifbaar voor binnen- en buitenmeting · Met vastzetter en automatische terugloop · Riemclip

EG-nauwkeurigheidsklasse II

Lengte [m]	Band-B. [mm]	Verpakking	Art.nr.	EUR	CS
3	12,7	SB	4000 855 110	12,75	WK02
3	12,7	Los	4000 787 063	12,50	WK02

STANLEY



Rolbandmaat PowerLock®

Verchroomde kunststofbehuizing, slagvast en gepolijst · Band volledig overtrokken met Mylar® beschermplaat · Automatische bandterugloop met stopknop · Gecontroleerde bandterugloop bij 10 m voor optimale bescherming van de rvs eindhaak · Rvs eindhaak drievoudig vanaf 5 m en tweevoudig tot 3 m geklonken · Verschuifbaar voor binnen- en buitenmeting · Met vastzetter, automatische terugloop en riemclip

EG-nauwkeurigheidsklasse II

Lengte [m]	Band-B. [mm]	Verpakking	Art.nr.	EUR	CS
3	12,7	SB	4000 787 095	10,95	WK02
3	19	SB	4000 855 101	14,50	WK02
5	19	SB	4000 855 120	20,95	WK02
5	25	SB	4000 787 121	27,95	WK02
8	25	SB	4000 855 130	29,95	WK02
10	25	SB	4000 855 140	33,95	WK02
3	12,7	Los	4000 855 102	10,95	WK02
3	19	Los	4000 855 103	14,50	WK02
5	19	Los	4000 787 059	20,95	WK02
5	25	Los	4000 787 358	26,95	WK02
8	25	Los	4000 787 065	26,95	WK02
10	25	Los	4000 787 062	32,95	WK02

STANLEY.



Rolbandmaat FatMax® BladeArmor

Band tot 3,35 m horizontaal uittrekbaar, zonder te knikken, gebogen · Band op de eerste 15 cm met overtrokken met Blade Armor-folie · met 90 % gereduceerd breukrisico · Band geheel met Mylar-beschermlaag bekleed · Gecontroleerde bandterugloop voor optimale bescherming van de eindhaak · Grote haak, drievoudig geklonken, verschuifbaar voor binnen- en buitenmeting · DynaGrip-behuizing van bi-materiaal voor optimale greep, slagvast · Riemclip · Met vastzetter en automatische terugloop
Nauwkeurigheidsklasse II

Lengte [m]	Band-B. [mm]	Art.nr.	EUR	CS
5	32	4000 855 105	31,95	WK02
8	32	4000 787 123	37,95	WK02
10	32	4000 855 104	46,95	WK02

STANLEY.



Rolbandmaat FatMax® PRO BladeArmor

Met extra grote haak · Tot 4 m horizontaal uittrekbaar, zonder te knikken, · Band op de eerste 15 cm overtrokken met fluorescerende Blade Armor-folie · Band geheel met Mylar® beschermlaag bekleed · Eindhaak verschuifbaar voor binnen- en buitenmeting · Verchroomde behuizing · Met vastzetter en automatische terugloop · Met riemclip
EG-nauwkeurigheidsklasse II

Lengte [m]	Band-B. [mm]	Art.nr.	EUR	CS
5	32	4000 787 037	33,95	WK02
8	32	4000 787 042	39,95	WK02
10	32	4000 787 188	47,95	WK02



Rolbandmaat Pro-Compact

Nylon-bandlak · Compact ergonomisch design · Bandsleutelboring · Nylon-beschermlaag beschermt de band tegen slijtage · Geoptimaliseerde banduittrekking en flexibiliteit · Niet magnetisch · Duidelijk opschrift voor gemakkelijk aflezen · Compacte rvs eindhaak · Riemclip voor gemakkelijke bevestiging
EG-nauwkeurigheidsklasse II

Lengte [m]	Band-B. [mm]	Art.nr.	EUR	CS
5	25	8000 382 206	10,25	OR80
8	25	8000 382 207	12,95	OR80



Rolbandmaat Talmeter

Met automatische vergrendeling · Voor binnen- en buitenmetingen · Voor slotenmakers en timmerlieden · Met uitklapbare meetlus voor eenvoudige binnenmetingen · Met aftekenpunt · Zwarte ABS-behuizing · Witte staalband

EG-nauwkeurigheidsklasse II

Lengte [m]	Band-B. [mm]	Art.nr.	EUR	CS
2	16	4000 855 030	20,95	OC12
3	16	4000 855 031	25,95	OC12

Tajima



Meetlint

Zelfklevend · Staalband · Met zelfklevende folie aan de achterkant voor bevestiging op oppervlakken · Lengte kan naar behoefte worden ingekort · Aanbrenging op wandborden, tekentafels, werkbanken of gereedschappen mogelijk (horizontaal of verticaal) · Schaal van links naar rechts
Art.nr. 4000 855 614: schaal van rechts naar links

Lengte [m]	Band-B. [mm]	Art.nr.	EUR	CS
1	13	4000 855 611	6,50	OK62
2	13	4000 855 612	9,75	OK62
3	13	4000 855 614	10,95	OK62
5	13	4000 855 613	15,25	OK62

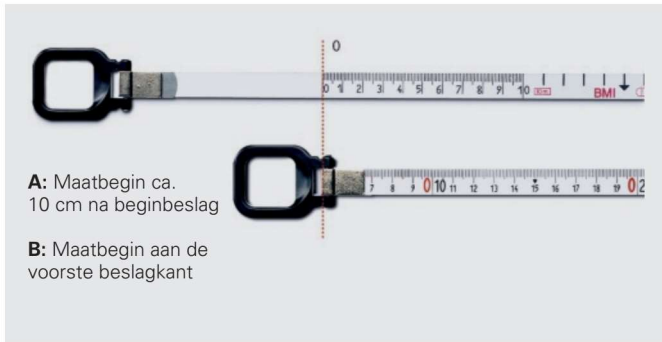

A: Maatbegin ca. 10 cm na beginbeslag
B: Maatbegin aan de voorste beslagkant



Meetband met frame

Stalen rolbandmaat in frame van slagvast kunststof · Opdruk mm-verdeling tot lengte 20 cm · Resterende lengte met cm-verdeling tot einde van de band · Slinger uitklapbaar · Krukmontage voor links- en rechtshandigen · Gelagerd draaikrukmechanisme met hoogwaardige POM-glijlagers · 4000855413 en 4000855414 roestvrij staalband

EG-nauwkeurigheidsklasse II

Lengte [m]	Band-B. [mm]	Maatbegin	Verdeling	Art.nr.	EUR	CS
30	13	A	cm	4000 855 410	28,95	PX27
50	13	A	cm	4000 855 411	37,95	PX27
30	13	A	cm	4000 855 413	37,95	PX27
50	13	A	cm	4000 855 414	51,95	PX27



Meetband met frame

In aluminium frame · Geanodiseerd · Wit gelakte rolmaat van staal, tegen roest beschermd · Slinger uitklapbaar · Rechts en links monteerbaar · Gelagerd draaikrukmechanisme met hoogwaardige POM-glijlagers

EG-nauwkeurigheidsklasse II

Lengte [m]	Band-B. [mm]	Maatbegin	Verdeling	Art.nr.	EUR	CS
30	13	A	cm	4000 855 420	34,95	PX27
50	13	A	cm	4000 855 430	47,95	PX27



FLEXTOP-aanvangsbeslag van transparante, zeer flexibele kunststof; voorkomt op betrouwbare wijze breuk aan het begin van de band. Trekking van breukvast kunststof, 2 inkepingen voor schietlood



Meetband met frame ERGOLINE

In aluminium frame · Geanodiseerd · Wit gelakte rolmaat van staal, tegen roest beschermd · Slinger uitklapbaar · Kogelgelagerd · Ergonomische vorm met gripnoppen · Inklapbare draaikruk en parkeerstand voor het beginpunt van de band ter bescherming tegen transportschade · Met Flextop-beginsbeslag van transparante, uiterst flexibele kunststof; gaat betrouwbaar breuk aan het beginpunt van de band tegen

EG-nauwkeurigheidsklasse II

Lengte [m]	Band-B. [mm]	Maatbegin	Verdeling	Art.nr.	EUR	CS
30	13	A	mm/cm	4000 855 433	59,95	OK07
50	13	A	mm/cm	4000 855 434	74,95	OK07
30	13	B	mm/cm	4000 855 432	59,95	OK07
50	13	B	mm/cm	4000 855 436	74,95	OK07



FLEXTOP-aanvangsbeslag van transparante, zeer flexibele kunststof; voorkomt op betrouwbare wijze breuk aan het begin van de band. Trekking van breukvast kunststof, 2 inkepingen voor schietlood



Meetband met frame ERGOLINE

In V-frame van lichtmetaal · Geanodiseerd · Band Isolan van staal met roestbescherming, geel gelakt · Met polyamidebeschermlaag · Kogelgelagerd · Ergonomische vorm met gripnoppen · Inklapbare draaikruk en parkeerstand voor het beginpunt van de band ter bescherming tegen transportschade · Zeer hoge slijtvastheid · Met Flextop-beginsbeslag van transparante, uiterst flexibele kunststof; gaat betrouwbaar breuk aan het beginpunt van de band tegen

EG-nauwkeurigheidsklasse II

Lengte [m]	Band-B. [mm]	Maatbegin	Verdeling	Art.nr.	EUR	CS
30	13	A	mm/cm	4000 855 857	73,95	OK07
50	13	A	mm/cm	4000 855 854	99,95	OK07
30	13	B	mm/cm	4000 855 855	73,95	OK07
50	13	B	mm/cm	4000 855 856	99,95	OK07

BMI®



Meetband met frame ERGOLINE

In V-frame van lichtmetaal · Geanodiseerd · Band van glasvezelversterkt, geel kunststof · Opdruk mm-verdeling tot lengte 20 cm · Resterende lengte met cm-verdeling tot einde van de band · Kogelgelagerd · Ergonomische vorm met gripnoppen · Inklapbare draaikruk en parkeerstand voor het beginpunt van de band ter bescherming tegen transportschade
EG-nauwkeurigheidsklasse II

Lengte [m]	Band-B. [mm]	Maatbegin	Verdeling	Art.nr.	EUR	CS
30	13	A	cm	4000 855 863	58,95	OK07
50	13	A	cm	4000 855 864	73,95	OK07
30	13	B	cm	4000 855 865	58,95	OK07
50	13	B	cm	4000 855 866	73,95	OK07

BMI®



Rolmaat RADIUS

Capsule van abs · Wit gelakte rolmaat van staal, tegen roest beschermd · Goede hanteerbaarheid door de grote draaikruk met gepatenteerde parkeerstand voor de beginring, waardoor de band tijdens het transport wordt ontzien · Met Flextop-beginbeslag van transparante, uiterst flexibele kunststof; gaat betrouwbaar breuk aan het beginpunt van de band tegen
EG-nauwkeurigheidsklasse II

Lengte [m]	Band-B. [mm]	Maatbegin	Verdeling	Art.nr.	EUR	CS
10	13	A	mm/cm	4000 855 610	24,95	OX08
20	13	A	mm/cm	4000 855 620	35,95	OX08
30	13	A	mm/cm	4000 855 630	44,95	OX08

PROMAT



Rolmaat

Band van nylonvezel · In ABS-behuizing · Meetlint aan beide zijden bedrukt · Met slinger
EG-nauwkeurigheidsklasse III

Lengte [m]	Band-B. [mm]	Maatbegin	Verdeling	Art.nr.	EUR	CS
20	13	A	mm/cm	4000 855 805	11,95	PK26
30	13	A	mm/cm	4000 855 806	14,95	PK26
50	13	A	mm/cm	4000 855 807	20,95	PK26

BMI®

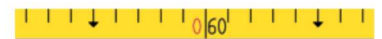

Rolmaat RADIUS

Capsule van abs · Band van geëxtrudeerde, met glasvezel versterkte kunststof, geel gelakt · Opdruk mm-verdeling tot lengte 20 cm · Resterende lengte met cm-verdeling tot einde van de band · Goede hanteerbaarheid door de grote draaikruk met gepatenteerde parkeerstand voor de beginring, waardoor de band tijdens het transport wordt ontzien
EG-nauwkeurigheidsklasse II

Lengte [m]	Band-B. [mm]	Maatbegin	Verdeling	Art.nr.	EUR	CS
10	13	A	cm	4000 855 700	23,95	OX08
20	13	A	cm	4000 855 720	34,95	OX08
30	13	A	cm	4000 855 740	39,95	OX08



Waterpas

Van aluminium · Oppervlak grijs poedergecoat · Gefreesd meetvlak · Breukvaste kunststof libellen · **Meetnauwkeurigheid in normale positie ± 0,5 mm/m**

Lengte [cm]	Art.nr.	EUR	CS
30	4000 857 130	8,25	PK27
40	4000 857 131	8,95	PK27
50	4000 857 132	9,95	PK27
60	4000 857 133	10,95	PK27
80	4000 857 134	12,50	PK27
100	4000 857 135	14,95	PK27
120	4000 857 136	17,25	PK27
150	4000 857 137	20,95	PK27
180	4000 857 138	24,95	PK27
200	4000 857 139	26,95	PK27



Waterpas

Van aluminium · Oppervlak zilverkleurig gepoedercoat · Vergrote horizontale libel voor snellere herkenbaarheid van het meetresultaat · Gepatenteerde **spiegellibell** - zicht van bovenaf op de verticale libel · Gefreesde meetvlak tot lengte 120 cm · **Meetnauwkeurigheid in normale positie ± 0,5 mm/m, in omslagpositie ± 0,75 mm/m**

Lengte [cm]	Art.nr.	EUR	CS
30	4000 857 153	10,95	PK27
40	4000 857 154	11,95	PK27
50	4000 857 155	12,95	PK27
60	4000 857 156	13,95	PK27
80	4000 857 158	16,95	PK27
100	4000 857 160	18,95	PK27
120	4000 857 162	21,95	PK27
150	4000 857 165	25,95	PK27
180	4000 857 168	29,95	PK27
200	4000 857 170	32,95	PK27

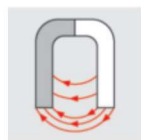

Waterpas

Van aluminium · **Met krachtige houdermagneten** · Oppervlak zilverkleurig gepoedercoat · Vergrote horizontale libel voor snellere herkenbaarheid van het meetresultaat · Gefreesd meetvlak · Gepatenteerde **spiegellibell** - zicht van bovenaf op de verticale libel · **Meetnauwkeurigheid in normale positie ± 0,5 mm/m, in omslagpositie ± 0,75 mm/m**

Lengte [cm]	Art.nr.	EUR	CS
40	4000 857 175	19,95	PK27
60	4000 857 176	21,95	PK27
80	4000 857 177	24,95	PK27
100	4000 857 178	26,95	PK27



Waterpas 689 Construct

Van aluminium · Oppervlak geel gepoedercoat · **Meetnauwkeurigheid in normale positie ± 1 mm/m**

Lengte [cm]	Art.nr.	EUR	CS
40	4000 857 315	13,75	OX08
60	4000 857 316	15,50	OX08
80	4000 857 317	16,95	OX08
100	4000 857 318	19,50	OX08
180	4000 857 319	35,95	OX08
200	4000 857 320	39,95	OX08



Waterpas EUROSTAR 690 E

Van aluminium · 2 % hellingsmarkering in de horizontale libel · Met markeringen voor de precisieaflezing in de Libelle · Lasergemarkeerde libellen · Optimaal aflezen door buislibel · Dikke wand · Stootdempende rubber kappen · **Meetnauwkeurigheid in normale positie ± 0,5 mm/m**

Lengte [cm]	Art.nr.	EUR	CS
30	4000 855 019	17,95	OX08
40	4000 855 020	19,50	OX08
50	4000 855 021	20,95	OX08
60	4000 855 022	22,95	OX08
80	4000 855 023	25,95	OX08
100	4000 855 025	27,95	OX08
120	4000 855 026	30,95	OX08
150	4000 855 027	53,95	OX08
180	4000 855 028	67,95	OX08
200	4000 855 029	74,95	OX08



So messen echte Profis



Waterpas 70

Van aluminium · Oppervlak geel gepoedercoat · 1 horizontale en 1 verticale libel · **Meetnauwkeurigheid in normale positie ± 0,5 mm/m**

Lengte [cm]	Art.nr.	EUR	CS
30	4000 857 226	18,50	OC18
40	4000 857 960	19,50	OC18
60	4000 857 954	22,95	OC18
80	4000 857 227	25,95	OC18
100	4000 857 932	28,95	OC18
120	4000 857 228	28,95	OC18
150	4000 857 929	45,95	OC18
180	4000 857 229	53,95	OC18
200	4000 857 230	59,95	OC18



Waterpas ALUSTAR

Van aluminium · Glad profiel · 1 horizontale en 1 verticale libel · Ronde horizontale libel met loepeffect · Randloze horizontale libellen geven vrij zicht op de libel · Hoge meetnauwkeurigheid door ultrasoon gelaste libellen · Stootdempende rubber kappen · **Meetnauwkeurigheid in normale positie ± 0,5 mm/m, in omslagpositie ± 0,75 mm/m**



Lengte [cm]	Uitvoering	Art.nr.	EUR	CS
20	-	4000 857 603	24,95	OX08
30	-	4000 857 642	24,95	OX08
40	-	4000 857 643	27,95	OX08
50	-	4000 857 644	28,95	OX08
60	-	4000 857 645	29,95	OX08
80	-	4000 857 646	32,95	OX08
100	-	4000 857 647	36,95	OX08
120	-	4000 857 648	38,95	OX08
150	-	4000 857 649	54,95	OX08
180	-	4000 857 650	60,95	OX08
200	-	4000 857 651	64,95	OX08
40	Met magneet	4000 857 652	43,95	OX08
60	Met magneet	4000 857 653	47,95	OX08
80	Met magneet	4000 857 654	58,95	OX08
100	Met magneet	4000 857 655	67,95	OX08
120	Met magneet	4000 857 656	81,95	OX08
180	Met magneet	4000 857 657	95,95	OX08
200	Met magneet	4000 857 658	99,95	OX08

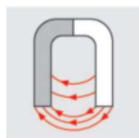

Waterpas SUPERSTAR

Van aluminium · Oppervlak rood, gepoedercoat · Gefreesd meetvlak · Met rubber kappen als stootbescherming en niet-reflecterende ronde libel · Vanaf 180 cm lengte met tweede verticale libel · **Meetnauwkeurigheid in normale positie ± 0,5 mm/m, in omslagpositie ± 0,5 mm/m**

Lengte [cm]	Uitvoering	Art.nr.	EUR	CS
40	-	4000 857 674	28,95	OX08
50	-	4000 857 675	30,95	OX08
60	-	4000 857 676	32,95	OX08
80	-	4000 857 677	38,95	OX08
100	-	4000 857 678	42,95	OX08
180	-	4000 857 679	75,95	OX08
200	-	4000 857 680	81,95	OX08
40	Met magneet	4000 857 681	48,95	OX08
60	Met magneet	4000 857 682	52,95	OX08
80	Met magneet	4000 857 683	65,95	OX08
100	Met magneet	4000 857 684	74,95	OX08
120	Met magneet	4000 857 685	89,95	OX08
180	Met magneet	4000 857 686	105,00	OX08
200	Met magneet	4000 857 687	109,00	OX08



Waterpas 80 AS

Van aluminium · Versterkt rechthoekprofiel · Oppervlak geel gepoedercoat · 1 horizontale en 1 verticale libel · Met geïntegreerde antislip pad voor stevige bevestiging bij het aftekenen · Twee gecoate meetvlakken beschermen gevoelige oppervlakken · **Meetnauwkeurigheid in normale positie ± 0,5 mm/m, in omslagpositie ± 0,75 mm/m**

Lengte [cm]	Art.nr.	EUR	CS
20	8000 756 004	22,95	OC18
30	4000 857 231	24,95	OC18
40	4000 857 232	27,95	OC18
60	4000 857 233	32,95	OC18
80	4000 857 234	36,95	OC18
100	4000 857 235	39,95	OC18
120	4000 857 236	43,95	OC18



So messen echte Profis



Waterpas 80 AS-2

Van aluminium · Versterkt rechthoekprofiel · Oppervlak geel gepoedercoat · 1 horizontale en 2 verticale libellen · Met geïntegreerde antislip pad voor stevige bevestiging bij het aftekenen · Twee gecoate meetvlakken beschermen gevoelige oppervlakken · **Meetnauwkeurigheid in normale positie ± 0,5 mm/m, in omslagpositie ± 0,75 mm/m**

Lengte [cm]	Art.nr.	EUR	CS
60	4000 857 237	42,95	OC18
80	4000 857 238	45,95	OC18
100	4000 857 239	49,95	OC18
120	4000 857 240	53,95	OC18
150	4000 857 241	74,95	OC18
180	4000 857 242	87,95	OC18
200	4000 857 243	98,95	OC18



So messen echte Profis



Waterpas 80 ASM

Van aluminium · **Met magneet** · Versterkt rechthoekprofiel · Oppervlak geel gepoedercoat · 1 horizontale en 1 verticale libel · Met geïntegreerde antislip pad voor stevige bevestiging bij het aftekenen · Twee gecoate meetvlakken beschermen gevoelige oppervlakken · Extra sterke zeldzame-aarde-magneet voor hechting aan metalen bouwlementen · **Meetnauwkeurigheid in normale positie ± 0,5 mm/m, in omslagpositie ± 0,75 mm/m**

Lengte [cm]	Art.nr.	EUR	CS
30	8000 784 186	42,95	OC18
40	4000 857 244	54,95	OC18
60	4000 857 245	59,95	OC18
80	4000 857 246	64,95	OC18
100	4000 857 247	70,95	OC18
120	4000 857 248	74,95	OC18
150	4000 857 249	119,00	OC18
180	4000 857 250	129,00	OC18
200	4000 857 251	145,00	OC18



So messen echte Profis

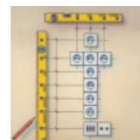

Waterpas 70 Electric

Van aluminium · **Bijzonder geschikt voor Elektriciens** · Rechthoekprofiel met gladde zijanten · Oppervlak geel gepoedercoat · STABILA inbouwtechnologie zorgt voor precisie op lange termijn · Met geïntegreerde metalen hulzen voor het aantekenen van de boorgaten van meervoudige contactdozen en signaaldozen zowel voor **horizontale als verticale uitlijning** · Antislip pad op de einddoppen houden de waterpas tegen de wand, zodat gemakkelijk markeringen kunnen worden gemaakt · **Meetnauwkeurigheid in normale positie ± 0,5 mm/m**

Art.-nr. 4000 857 962: 4 metalen hulzen voor het aftekenen tot 4 meervoudige contactdozen

Art.-nr. 4000 857 938: 8 metalen hulzen voor het aftekenen van maximaal 5 meervoudige contactdozen, bovendien laagstroombloos, markering voor het referentiepunt en de werkhoopte bij inbouwkeukens met opgedrukte maatverdeling

Lengte [cm]	Art.nr.	EUR	CS
43	4000 857 962	39,95	OC18
120	4000 857 938	52,95	OC18



Waterpas REDSTICK Compact

SHARPSITE(TM) waterpastechnologie vergemakelijkt het aflezen · Compact en stevig aluminiumframe · Gefreesde meetvlakken · Contrastrijk waterpassysteem voor optimale afleesbaarheid en gemakkelijk te reinigen · Schokabsorberende einddoppen · **Meetnauwkeurigheid in normale positie ± 0,5 mm/m**

Lengte [cm]	Art.nr.	EUR	CS
40	8000 384 872	24,95	OR80
60	8000 384 873	25,95	OR80
80	8000 384 874	28,95	OR80
100	8000 384 869	33,95	OR80
120	8000 384 870	34,95	OR80
180	8000 384 871	38,95	OR80



Waterpas REDSTICK Premium

Sterk duurzaam frame met BACKBONE (TM) metaalblok voor een veilige houvast van de libel · SHARPSITE(TM) waterpastechnologie vergemakelijkt het aflezen, gemakkelijk te reinigen · Brede handgrepen voor hoog gebruikerscomfort · Gefreesde meetvlakken · Schokabsorberende einddoppen beschermen het profiel · Met rubber bekleed antislip pad voor veilig stoppen op gladde oppervlakken · **Meetnauwkeurigheid in normale positie ± 0,5 mm/m, in omslagpositie ± 0,5 mm/m**

Lengte [cm]	Art.nr.	EUR	CS
60	8000 384 887	36,95	OR80
80	8000 384 888	39,95	OR80
120	8000 384 882	56,95	OR80
180	8000 384 883	71,95	OR80



Waterpas

Van aluminium · Zakformaat · Oppervlak zilverkleurig gepoedercoat · Onbreekbare acrylglas-bloklibellen · Schokabsorberende einddoppen · **Meetnauwkeurigheid in normale positie ± 0,5 mm/m**

Lengte [cm]	Art.nr.	EUR	CS
10	4000 857 183	8,50	PK27



So messen echte Profis



Waterpas Pocket Electric

Van kunststof · **Extra sterke zeldzame-aarde-magneet** · In miniformaat met speciale uitrusting voor elektriciens · Snel en veilig horizontaal uitlijnen van inbouw-schakelaars en -stopcontacten · **Meetnauwkeurigheid in normale positie ± 1 mm/m**
Levering zonder randaardecontactdoos

Lengte [cm]	Art.nr.	EUR	CS
7	4000 857 946	10,25	OC18



So messen echte Profis



Waterpas Pocket PRO Magnetic

Van aluminium · **Extra sterke zeldzame-aarde-magneet** · Professionele miniformaat-waterpas · Ideaal voor elke veeleisende handwerksman · Robuuste aluminiumkern-behuizing · Rechthoekig frame met twee nauwkeurig gefreesde meetvlakken · Met V-groef · Het verticale meetvlak staat in een hoek van 90° t.o.v. het horizontale meetvlak, wat verticale metingen met de horizontale libel mogelijk maakt · Max. hoekafwijking van het frame ± 0,1° · Met riemclip · **Meetnauwkeurigheid in normale positie ± 1 mm/m**

Lengte [cm]	Art.nr.	EUR	CS
7	4000 857 941	18,50	OC18



Waterpas Torpedo

Van persgietwerk · **2 sterke zeldzame aardmagneten** · 3 onbreekbare acrylglas-bloklibellen · Gepatenteerde **spiegellibel** – bovenaanzicht op de verticale libel · Gefreesd draagvlak · V-profiel voor het wegleggen van ronde materialen · **Meetnauwkeurigheid in normale positie ± 0,5 mm/m**

Lengte [cm]	Art.nr.	EUR	CS
25	4000 857 184	42,95	PK27

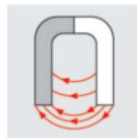

Waterpas ULTRASONIC

Van aluminium · **Met sterke, interne houdermagneet** · Zilverkleurig geëloxeerd · Randloze horizontale libel met loepeffect · Onbelemmerd zicht op het libelreservoir (ook bij omslagmeting) · Met rubber kap als stootbescherming · Door koplibel kan het lood van bovenaf worden afgelezen · **Meetnauwkeurigheid in normale positie ± 0,5 mm/m, in omslagpositie ± 0,5 mm/m**

Lengte [cm]	Art.nr.	EUR	CS
20	4000 857 326	38,95	OX08

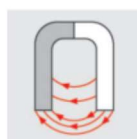

Waterpas TORPEDO

Van glasvezelversterkt abs · Met twee sterke schijfmagneten · Zeer goed zichtbare ronde libellen · **Meetnauwkeurigheid in normale positie ± 1,0 mm/m**

Lengte [cm]	Art.nr.	EUR	CS
25	4000 857 456	14,25	OX08

STABILA 
So messen echte Profis



NIEUW

Torpedowaterpas 81 SM

Robuust gegoten aluminiumprofiel · **Met zeldzame-aarde-magneet** · Vlak gefreesde meetvlak · Smalle, afgeschuinde profielvorm voor optimale grip · 1 horizontale en 1 verticale libel · **Meetnauwkeurigheid in normale positie ± 0,5 mm/m, in omslagpositie ± 0,75 mm/m**

Lengte [cm]	Uitvoering	Art.nr.	EUR	CS
25	Zonder riemtas	8000 067 390	46,95	OC18

STABILA 
So messen echte Profis



NIEUW

Waterpas Toolbox

Van aluminium · Elektrostatistische poedercoating · 1 horizontale en 2 verticale libellen · Kunststof-einddoppen beschermen het profiel bij slagen · STABILA inbouwtechnologie zorgt voor precisie op lange termijn · Gecoate meetvlakken beschermen gevoelige oppervlakken · **Meetnauwkeurigheid in normale positie ± 0,5 mm/m**

Lengte [cm]	Art.nr.	EUR	CS
43	8000 105 100	19,50	OC18

STANLEY



NIEUW



Paalwaterpas Stanley

3 buislibellen van breukvast polymethylmethacrylaat · Bruikbaar met ronde en hoekige dwarsdoorsnedes · Geïntegreerde magneten · Ook voor de toepassing op metalen steunen en oppervlakken van metaal · Opvouwbaar · Met rubberband voor de snelle fixering op het werkstuk · Compacte afmeting: 10 x 14 cm

Lengte [cm]	Art.nr.	EUR	CS
18	8000 146 534	13,95	WK02

BMI



NIEUW

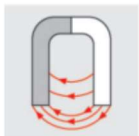

Paalwaterpas 692

4 ronde magneten · 2 horizontale en 2 koplibellen · Massieve wand en stootdempende rubber kappen · Perfect geschikt voor rond en hoekig materiaal · **Meetnauwkeurigheid in normale positie ± 0,5 mm/m**

Lengte [cm]	Art.nr.	EUR	CS
60	8000 446 931	149,00	OX08

STABILA 
So messen echte Profis



Lijnwaterpas SWW

Van kunststof · Voor ophangen aan spankoorden

Lengte [cm]	Art.nr.	EUR	CS
7,9	4000 857 952	6,95	OC18

BMI



Kruiswaterpas

Van kunststof · Met 2 libellen in een rechte hoek

Lengte [mm]	Art.nr.	EUR	CS
60	4000 857 516	4,35	OX08

BMI



Basculelibel

Van glas met glasheldere libelvloeistof · Metalen behuizing · 3-gaten-flens · Voor de machinebouw · Hoogte 11 mm

Arc. min: Geeft de radius van de koepels aan · Hoe hoger de waarde, hoe langzamer de libel loopt

Buiten-Ø [mm]	Arc. [min]	Art.nr.	EUR	CS
20	25	4000 857 462	20,95	OC05
25	25	4000 857 463	24,95	OC05
30	25	4000 857 464	29,95	OC05
50	10	4000 857 465	65,95	OC05

STABILA 
So messen echte Profis



IP54

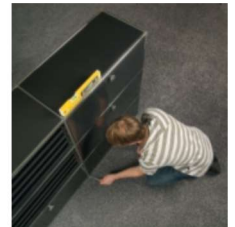

Elektronische waterpas TECH 80 A electronic

Van aluminium · In gereedschapstassen-formaat · Overzichtelijk digitaal display · Akoestische routebegeleiding met drie verschillende waarschuwingstonen · Richten zonder naar de libel te hoeven kijken · Weergave draait om bij meting bovenhoofds · Referentiehoekmodus: winkelhaak overnemen, opslaan en op de andere onderdelen toepassen · Stofdicht en beschermd tegen water conform **IP 54** · **Batterij: 2x type AAA**

Meetnauwkeurigheid van de libellen: Normale positie ± 0,5 mm/m, in omslagpositie ± 0,75 mm/m

Meetnauwkeurigheid van de elektronische module: Bij 0° en 90°: 0,05°, bij 1° tot 89°: 0,2°

Weergave in °, %, mm/m en inch/ft

Lengte [cm]	Art.nr.	EUR	CS
30	4000 857 939	149,00	OR78



So messen echte Profis



IP65

Elektronische waterpas TECH 196 electronic

Van aluminium · Extra sterk en breed rechthoekprofiel met greepgroeven en afneembare einddoppen van twee materiaalcomponenten · Antislip pad · Met grepen · 2 gefreesde meetvlakken en 2 elektronische displays voor het gemakkelijk aflezen ook van boven · Met inschakelbare verlichting · Verdragingsvrije meetwaardebepaling · Akoestische doelbegeleiding in het bereik van $\pm 2^\circ$ ook naar een individueel instelbaar referentievlak, en key-lock voor vastleggen van het referentievlak · Hold- en automatische uitschakelfunctie · Stofdicht en beschermd tegen water conform **IP 65** ·

Batterij: 2x type AA

Meetnauwkeurigheid van de libellen: Normale positie $\pm 0,5$ mm/m, in omslagpositie $\pm 0,5$ mm/m

Meetnauwkeurigheid van de elektronische module: Bij 0° en 90° : $0,05^\circ$, anders $0,2^\circ$

Weergave in $^\circ$, %, mm/m en inch/ft

Leveringsomvang: Waterpas, beschermtas (behalve bij 183 cm)

Lengte [cm]	Uitvoering	Art.nr.	EUR	CS
40	Zonder greep	4000 857 290	189,00	OR78
61	Met greep	4000 857 977	209,00	OR78
81	Met greep	4000 857 292	219,00	OR78
100	Met greep	4000 857 979	225,00	OR78
122	Met greep	4000 857 294	235,00	OR78
183	Met greep	4000 857 295	275,00	OR78



So messen echte Profis

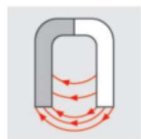

IP65

Elektronische waterpas TECH 196M electronic

Met zeldzame-aarde-magneet · Extra sterk en breed aluminium-rechthoekprofiel met greepgroeven en afneembare einddoppen van twee materiaalcomponenten · Antislip pad · 2 gefreesde meetvlakken en 2 elektronische displays voor het gemakkelijk aflezen ook van boven · Met inschakelbare verlichting · Weergave in graden, procent, mm/m e. v. a. · Verdragingsvrije meetwaardebepaling · Akoestische routebegeleiding in het bereik van $\pm 2^\circ$ ook naar een individueel instelbaar referentieniveau, alsmede key-lock voor vastleggen van het referentieniveau · Hold- en automatische uitschakelfunctie · Stofdicht en beschermd tegen water conform **IP 65** · **Batterij: 2x type AA**

Meetnauwkeurigheid van de libellen: Normale positie $\pm 0,5$ mm/m, in omslagpositie $\pm 0,5$ mm/m

Meetnauwkeurigheid van de elektronische module: Bij 0° en 90° : $0,05^\circ$, anders $0,2^\circ$

Weergave in $^\circ$, %, mm/m en inch/ft

Lengte [cm]	Uitvoering	Art.nr.	EUR	CS
61	Zonder greepopening, met opberggas	4000 857 978	225,00	OR78
183	Met greepopening	4000 857 260	319,00	OR78



IP65

Elektronische waterpas REDSTICK Digital

Gevoed met REDLITHIUM(TM) 4 V accu, die met de met micro-USB-kabel kan worden geladen · Dynamische weergave toont grafische weergave bij benadering van de doelwaarde automodus: digitale weergave past zich automatisch aan de lichtomstandigheden van de omgeving aan · PINPOINT meettechnologie maakt verschillende gegevensniveaus mogelijk: numeriek, grafisch, kleurig en akoestisch voor hoog gebruikerscomfort · De pin-modus maakt het voor de gebruiker mogelijk een referentiehoek vast te leggen binnen 360° voor het overnemen en overdragen van een winkelhaak · Tot 2keer hogere nauwkeurigheid · Quick-setup-menu voor de snelle keuze van maateenheid, gevoeligheid, tolerantie, power en taal · De tolerantie kan worden aangepast in fijn · Standaard en grof · Beveiligingsklasse IP65 · De meetnauwkeurigheid bedraagt bij 0° en 90° $0,03^\circ$ alsmede van 1° tot 89° $0,10^\circ$

Lengte [cm]	Art.nr.	EUR	CS
60	8000 635 057	215,00	OR80
120	8000 635 058	275,00	OR80



So messen echte Profis

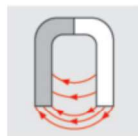

IP65

Elektronische hellingmeter TECH 500 DP

Digitale hellingmeter voor metingen van 0° tot 360° ($4 \times 90^\circ$) · Digitale weergave met grote cijfers en inschakelbare verlichting – optimaal afleesbaar ook bij slechte lichtomstandigheden · Geanodiseerde meetvlakken – duurzaam en robuust · Variabele bevestiging: T-groef voor flexibele bevestiging met T-groefmoeren, V-groef voor exact positioneren op buizen, zeldzame-aarde-magneet voor veilige grip op stalen steunen en buizen · Optimaal beschermd – water en stofdicht conform beveiligingsklasse IP 65 · Gebruik als handapparaat dankzij hoge functionaliteit · Akoestische doelbegeleiding met 3 verschillende signaaltönen voor snel uitlijnen · REF-functie: snelle meting in relatie tot een referentiehoek · HOLD-functie: slaat de gemeten waarde op · Weergave-modi: $^\circ$, %, mm/m, in/ft – decimaal en als breuk · Graad-modus kiesbaar tussen fijne ($0,01^\circ$) en grove weergave ($0,1^\circ$) · Digitale weergave draait naar omslagpositie · Toetsblokkering

Levering inclusief 2x AA batterijen en opberggas

Meetbereik [°]	Weergave	Art.nr.	EUR	CS
4 x 90	%/Mm/m/inch/ft	4000 857 163	329,00	OR78

STABILA 
So messen echte Profis

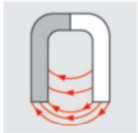

IP65

Elektronische hellingmeter TECH 1000 DP

Digitale hellingmeter voor metingen van 0° tot 360°. Digitale weergave met inschakelbare verlichting – optimaal afleesbaar · Geanodiseerde meetvlakken – duurzaam en robuust · Water en stofdicht conform beveiligingsklasse IP 65 · Variabele bevestiging: T-groef, V-groef en zeldzame-aarde-magneetsysteem · Variabele voeding: geïntegreerde Li-ion accu, netstekker of interface · Gebruik als meetstation · RS-485-interface met MODBUS-protocol voor documentatie · 1) PRINT MODE: meten na druk op de toets. 2) AUTO MODE: meten na elke aanvraag · Software STABILA ANALYTICS voor analyse en documentatie · Gebruik als handapparaat · REF-functie: snelle meting in relatie tot een referentiehoek · HOLD-functie: slaat de gemeten waarde op · Weergave-modi: °, %, mm/m, in/ft – decimaal · Digitale weergave draait naar omslagpositie
Levering inclusief voedingseenheid met 4 landspecifieke wisseladapters, USB-datakabel met M12-aansluiting en 4-polige datakabel met M12-aansluiting, Li-ion-accu en opbergtas

Meetbereik [°]	Weergave	Art.nr.	EUR	CS
360	°%/Mm/m/inch/ft	4000 857 164	545,00	OR78

ROECKLE 
Neigungsmesstechnik e.K.

NIEUW



DIN 877

Horizontale waterpas

DIN 877 · Precisieuitvoering · Stabiele uitvoering van hoogwaardig speciaal gietijzer, met structuurlak · Meetvlakken vlak en prismatisch (150°) fijn geslepen, met geslepen en gedeelde langslibbel met zijdelings inzicht · Met dwarswaterpas en volledige warmtebescherming · Geschikt voor het uitlijnen van horizontale vlakken en assen

Levering in een kunststof koffer

Nauwkeurigheid [mm/m]	Meetbereik [mm/m]	Afmeting [cm]	Art.nr.	EUR	CS
0,3	1,8	160 x 42 x 42	4000 857 001	139,00	OR79
0,3	1,8	200 x 42 x 42	4000 857 002	165,00	OR79
0,3	1,8	300 x 42 x 42	4000 857 003	195,00	OR79
0,1	0,6	160 x 42 x 42	4000 857 004	155,00	OR79
0,1	0,6	200 x 42 x 42	4000 857 005	185,00	OR79
0,1	0,6	300 x 42 x 42	4000 857 006	219,00	OR79
0,02	0,12	160 x 42 x 42	4000 857 007	269,00	OR79
0,02	0,12	200 x 42 x 42	4000 857 008	319,00	OR79
0,02	0,12	300 x 42 x 42	4000 857 009	369,00	OR79

ROECKLE 
Neigungsmesstechnik e.K.

NIEUW

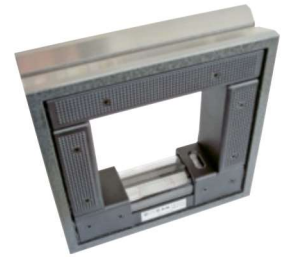

DIN 877

Glazenwaterwagen

DIN 877 · Precisieuitvoering · Stabiele uitvoering van hoogwaardig speciaal gietijzer, met structuurlak · Met 3 vlakke en prismatische (150°) zijden en 1 vlakke, verticale zijde, voor het uitlijnen van horizontale en verticale vlakken en assen · Meetvlakken fijn geslepen · Met geslepen en gedeelde langswaterpas, dwarswaterpas en volledige warmtebescherming

Levering in een kunststof koffer

Nauwkeurigheid [mm/m]	Meetbereik [mm/m]	Afmeting [cm]	Art.nr.	EUR	CS
0,3	1,5	150 x 150 x 42	4000 857 010	295,00	OR79
0,3	1,8	200 x 200 x 42	4000 857 011	349,00	OR79
0,1	0,5	150 x 150 x 42	4000 857 012	349,00	OR79
0,1	0,6	200 x 200 x 42	4000 857 013	429,00	OR79
0,02	0,2	150 x 150 x 42	4000 857 014	529,00	OR79
0,02	0,24	200 x 200 x 42	4000 857 015	639,00	OR79

ROECKLE 
Neigungsmesstechnik e.K.

NIEUW



DIN 877

Krukpenwaterpas

DIN 877 · Precisieuitvoering · Stabiele uitvoering van hoogwaardig speciaal gietijzer, met structuurlak · Met prismatisch langs- en dwarsprisma 150°, voor het uitlijnen van krukassen en nokken aan motoren en machines enz. of korte, horizontale vlakken · Meetvlakken fijn geslepen · Met geslepen en gedeelde langswaterpas, dwarswaterpas en volledige warmtebescherming

Levering in een kunststof koffer

Nauwkeurigheid [mm/m]	Meetbereik [mm/m]	Afmeting [cm]	Art.nr.	EUR	CS
0,1	0,2	90 x 42 x 42	4000 857 016	185,00	OR79
0,2	0,2	60 x 42 x 42	4000 857 017	169,00	OR79

Admiral



Slangwaterpas

Compleet met dopjes en trechter

Lengte [m]	Art.nr.	EUR	CS
15	4000 857 501	8,95	OC12
20	4000 857 502	11,50	OC12
30	4000 857 503	14,95	OC12

hedue



Slangwaterpas

Elektronisch · Compleet met 20 m slang in kunststof koffer · Akoestisch signaal bij bereiken van meetmarkering · De 20 m lange slang kan altijd met water gevuld blijven · Meetnauwkeurigheid ± 1 mm op 20 m · **Batterij: 9 V-blok-batterij**

Lengte [m]	Art.nr.	EUR	CS
20	4000 857 510	94,95	OC12

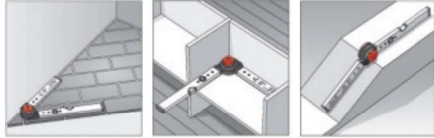
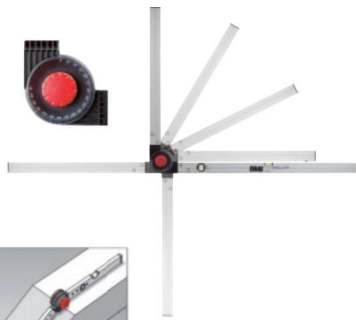

Hoekmeettoestel WINKELSTAR

Bestaande uit een van aluminium-profiel-waterpas met een variabele aluminium-profiel-poot · Wanddikte 1,6 mm · Meetbereik 0 - 270° · De indexschijf van het scharnier kan in twee verschillende posities ingelegd worden · Daarna kunnen de hoeken naar keuze in 15°-raster of traploos ingesteld, vastgezet en afgelezen worden

Poot-L. [cm]	Meetbereik [°]	Art.nr.	EUR	CS
80x 60	0-270	4000 857 620	115,00	OX08
60x120	0-270	4000 857 625	119,00	OX08
150x100	0-270	4000 857 630	135,00	OX08



So messen echte Profis



IP54

Elektronische hoekmeter TECH 700 DA

Veelzijdig te gebruiken · Voor het snel bepalen en overdragen van hoeken · **Hoekmeter, waterpas en zweihak in één** · 1 horizontale libel, 1 verticale libel, gecoatete meetvlak · 2 bijzonder brede aanlegvlakken

Kenmerken:

- Meetbereik 0 - 270°
- Meetnauwkeurigheid normale positie: +/- 0,5 mm/m
- Meetnauwkeurigheid omslagpositie: +/- 0,75 mm/m
- Meetnauwkeurigheid elektronica : +/- 0,1°
- LOCK-functie
- REF-functie
- HOLD-functie:
- Automatische uitschakeling na 60 min.
- Batterijen: 2 x type AA

Leveringsomvang: Hoekmeettoestel, opbergtas, batterijen

Poot-L. [cm]	Uitvoering	Art.nr.	EUR	CS
45	3in1	4000 857 166	199,00	OR78
80	3in1	4000 857 167	235,00	OR78



Hoekmeettoestel Winkelfix

Voor het snel en nauwkeurig bepalen van de hoeken · Met klamschroef voor het fixeren in elke positie · Aflezing van de hoek op de analoge weergave

Poot-L. [cm]	Meetbereik [°]	Uitvoering	Art.nr.	EUR	CS
30,5	0-180	Shorty	4000 857 612	135,00	OX16
43	0-180	Mini	4000 857 613	165,00	OX16
60	0-180	Maxi	4000 857 615	175,00	OX16



Hoekmeettoestel Winkeltronic

Voor het meten en overdragen van hoeken · Groot display voor het aflezen van de meting · Met display verlichting, 0,05°-resolutie · Symmetrische rangschikking van de poten voor probleemloos plaatsen, de geïntegreerde horizontale en verticale libellen helpen daarbij in het lood te blijven

Kenmerken:

- Resolutie 0,05°
- Nauwkeurigheid ± 0,1°
- Hold-functie
- Automatische uitschakeling na 3 min.
- Resetten in iedere willekeurige stand van de poten
- Voeding 4 x 1,5 V type AA of 4 x 1,2 V accu's

Leveringsomvang: Hoekmeettoestel, huls

Poot-L. [cm]	Meetbereik [°]	Art.nr.	EUR	CS
45	0-355	4000 857 638	259,00	OX16
60	0-355	4000 857 621	275,00	OX16
75	0-355	4000 857 639	299,00	OX16



Telescoopmaatstok mEssfix compact

Voor de meting van lichte maten, geschikt voor de interieurbouw · Robuuste inschuifbehuizing met geïntegreerde combi-libel voor horizontale en verticale metingen · Groot meetbereik door korte inschuiflengte · Ronde telescoopbuizen voor aangename handling · Incl. huls

Meetbereik [m]	Lengte ingeschoven [m]	Art.nr.	EUR	CS
0,6 -3,04	0,6	4000 857 632	209,00	OX16
0,91-5,01	0,91	4000 857 633	245,00	OX16



4000 857 634



4000 857 607- 4000 857 609

Telescoopmaatstok mEssfix

Rechthoekige geëloxeerde aluminium buis · De afzonderlijke aluminium buizen glijden tussen slijtvaste kunststofgeleidingen · Combi-libel voor horizontale en verticale metingen · Uitschuiflengte in het controlevenster afleesbaar

Art.nr. 4000 857 607, 4000 857 608, 4000 857 609 incl. huls

Meetbereik [m]	Lengte ingeschoven [m]	Art.nr.	EUR	CS
0,37-1	0,37	4000 857 634	255,00	OX16
0,7 -3	0,7	4000 857 607	259,00	OX16
0,86-4	0,86	4000 857 608	289,00	OX16
1,07-5	1,07	4000 857 609	309,00	OX16



Telescoopmaatstok Rollladen-mEssfix

Rechthoekige geëloxeerde aluminium buis · De afzonderlijke aluminium buizen glijden tussen slijtvaste kunststofgeleidingen · Combi-libel voor horizontale en verticale metingen · Uitschuiflengte in het controlevenster afleesbaar · Met Meetdoorn voor makers van rolluiken

Meetbereik [m]	Lengte ingeschoven [m]	Art.nr.	EUR	CS
0,8-3,1	0,8	4000 857 635	309,00	OX16



Laser-afstandsmeter

Klein en handzaam lasermeettoestel · Voor de berekening van vlakken en volumes · Pythagorasmeting · Meetpunten vanaf voor- en achterkant · Enkele en continue meting · Verlicht 3-regelig display · Geheugen voor 10 meetresultaten · Auto-power-off · L 74,5 x B 33,9 x H 14,7 mm

Leveringsomvang: Laser-afstandsmeter, USB-kabel

Reikwijdte [m]	15
Meetnauwkeurigheid [mm]	±3
Laserklasse	2
Beschermingssoort	IP 54
Voeding	Li-ion accu
Art.nr.	4000 857 127
EUR	39,95
CS	PB05



So messen echte Profis



Laser-afstandsmeter LD 220

Compact lasermeettoestel met 4 basis-metfuncties: lengte, vlak, volume en duurmeting · Goede afleesbaarheid door grote cijfers · Slagvaste behuizing met stootabsorberende STABILA softgrip-mantel · Per batterij-set tot 5.000 metingen mogelijk · Gecertificeerde afstandsmeter - voldoet aan de internationale norm ISO 16331-1

Leveringsomvang: Leveringsomvang: Laser-afstandsmeter, batterijen

Reikwijdte [m]	0,2-30
Meetnauwkeurigheid [mm]	±3
Laserklasse	2
Beschermingssoort	IP 54
Batterijen	2 x type AAA
Art.nr.	4000 857 906
EUR	90,95
CS	OR78



Laser-afstandsmeter

Klein en handzaam lasermeettoestel · Voor de berekening van vlakken en volumes · Pythagorasmeting · Meetpunten vanaf voor- en achterkant · Enkele en continue meting · Verlicht 3-regelig display · Geheugen voor 10 meetresultaten · Auto-power-off · L x B x H: 85 x 38 x 14 mm

Leveringsomvang: Laser-afstandsmeter, USB-kabel

Reikwijdte [m]	Meetnauwkeurigheid [mm]	Laserklasse	Beschermingssoort	Voeding	Art.nr.	EUR	CS
30	+3	2	IP 54	Li-ion accu	4000 845 000	47,95	PB05



So messen echte Profis

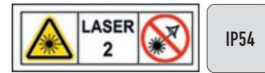

Laser-afstandsmeter LD 250 BT

Compact lasermeettoestel met geïntegreerde Bluetooth® Smart · 4 basis-metfuncties: lengte, vlak, volume en duurmeting · Goede afleesbaarheid door grote cijfers · Slagvaste behuizing met stootabsorberende STABILA softgrip-mantel · Gecertificeerde afstandsmeter - voldoet aan de internationale norm ISO 16331-1

Leveringsomvang: Leveringsomvang: Laser-afstandsmeter, batterijen

Reikwijdte [m]	0,2-50
Meetnauwkeurigheid [mm]	±2
Laserklasse	2
Beschermingssoort	IP 54
Batterijen	2 x type AAA
Art.nr.	4000 857 915
EUR	125,00
CS	OR78



So messen echte Profis

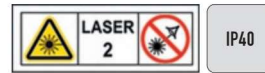

Laser-afstandsmeter LD 320

Snelle metingen en eenvoudig te bedienen metfuncties · Goede afleesbaarheid door grote cijfers en verlichte display · Slagvaste behuizing met stootabsorberende STABILA softgrip-mantel · **8 functies:** Lengte-, vlakken-, volumemeting, tracking (duurmeting), Pythagoras-functie met 2 of 3 meetpunten, minimum tracking, maximum tracking · Gecertificeerde afstandsmeter - voldoet aan de internationale norm ISO 16331-1

Leveringsomvang: Laser-afstandsmeter, riemtas, handlus, batterijen

Reikwijdte [m]	0,05-60
Meetnauwkeurigheid [mm]	±1,5
Laserklasse	2
Beschermingssoort	IP 40
Batterijen	2 x type AAA
Art.nr.	4000 857 916
EUR	119,00
CS	OR78



So messen echte Profis

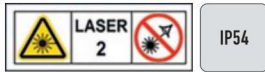

Laser-afstandsmeter LD 520

2,4" kleurendisplay · Camera met hoge resolutie · Digitale doelzoeker met dradenkruis en 4-voudige zoomfunctie · Met geïntegreerde Bluetooth® Smart · 360° hellingmeter · 18 meetfuncties: lengte, vlak, volumes, duurmeting, kettingmaten, Pythagoras met 2 en 3 meetpunten, minimum en maximum tracking · Timer, afstanden, trapezium, driehoeksvlakken, hellingshoek (±180°), indirecte afstanden en hoogtes, gehoekte objecten, hoogteprofielen · Ingebouwde calculator · Robuuste, slagvaste behuizing met stootabsorberende STABILA softgrip-mantel · 1/4" schroefdraad voor bevestiging op een statief

Leveringsomvang: Laser-afstandsmeter, riemtas, handlus, batterijen

Reikwijdte [m]	0,05-200
Meetnauwkeurigheid [mm]	±1
Laserklasse	2
Beschermingssoort	IP 54
Batterijen	2 x type AAA
Art.nr.	4000 857 969
EUR	499,00
CS	OR78



Laser-afstandsmeter TLM 99

Lengtes-, vlakken-, volume- en duurmeting, optellen en aftrekken · Meten vanaf voor- en achterkant · 2-regelig display · Automatische uitschakeling (laser 90 sec./machine 180 sec.)

Leveringsomvang: Leveringsomvang: Laser-afstandsmeter, batterijen

Reikwijdte [m]	0,1-30
Meetnauwkeurigheid [mm]	±2
Laserklasse	2
Beschermingssoort	IP40
Batterijen	2 x type AAA
Art.nr.	8000 150 257
EUR	76,95
CS	OB03



Laser-afstandsmeter TLM 40

Zwart display met helder opschrift voor betere zichtbaarheid in ongunstige lichtomstandigheden · Eenvoudige bediening door een-knops-klik meting · Bi-materiaal behuizing voor een zekere greep · Maateenheid: metrisch & inch

Reikwijdte [m]	12
Meetnauwkeurigheid [mm]	±6
Laserklasse	2
Beschermingssoort	IP 54
Voeding	Lithium-ionen accu
Art.nr.	8000 870 007
EUR	39,95
CS	OB03

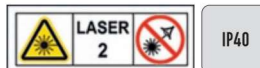

Laser-afstandsmeter FLM 165

Met rubber beklede behuizing · Twee-knops-modus voor eenvoudig gebruik · Zwarte monitor met witte tekens voor beter contrast bij moeilijke lichtomstandigheden · Metingen in meter, cm, voet of inch · 90 sec. autopower-spaarmodus · Pythagorasfunctie | lengtes-, vlakken- en volume- metingen · Duurmeting · Min/max calculatie

Reikwijdte [m]	50
Meetnauwkeurigheid [mm]	±1,5
Laserklasse	2
Beschermingssoort	IP 40
Batterijen	Lithium-ionen-accu
Art.nr.	8000 150 347
EUR	91,95
CS	OB03



Laser-afstandsmeter TLM 330s

Lengtes-, vlakken-, volume-, hoogtes-, afstand- en duurmeting, driehoekfunctie, uitsteekfunctie, optellen en aftrekken, gecombineerde hoogtemeting, onderdeelhoogtemeting · Digitaal touch-display · Synchronisatie met gangbare smartphones, pc's en tablets (compatibel vanaf bluetooth® 4.0) · Automatische uitschakeling (laser 90 sec./machine 180 sec.) · Geheugen: 20, timerfunctie · Hellingsensorhoek: tot ± 45°

Leveringsomvang: Leveringsomvang: Laser-afstandsmeter, batterijen

Reikwijdte [m]	0,05-50
Meetnauwkeurigheid	± 1,5 mm/10 m
Laserklasse	2
Beschermingssoort	IP54
Art.nr.	8000 150 259
EUR	209,00
CS	OB03



STABILA 
So messen echte Profis



Bodemlijnlaser FLS 90

Voor tegelzeters, leggers van vloerbedekking, interieurbouwers · Handzame laser voor snel en zuiver werken bij het leggen van tegels, parket, laminaat, vloerbedekking of PVC · Rechte laserlijnen in een hoek van 90° met een druk op de knop · Met omsteeksokkel met positioneringsklemmen voor het leggen van tegels

Leveringsomvang: Bodemlijnlaser, doelplaat, riemtas, batterijen

Werkbereik [m]	15
Nivelleringsnauwkeurigheid [mm/m]	±0,3
Laserklasse	2
Beschermingssoort	IP 54
Batterijen	3 x type AA
Art.nr.	4000 857 662
EUR	135,00
CS	OR78

STABILA 
So messen echte Profis



Kruislijnlaser LAX 50 G

Voor alle werkzaamheden binnenshuis · **Groene laserlijnen** · Beveiligingsklasse IP 54 · Projecteert goed zichtbare, exact in een rechte hoek ten opzichte van elkaar staande horizontale en verticale laserlijnen · Vergemakelijkt het uitlijnen · Ideaal bij de inbouw van meubels, het leggen van tegels, behangen en installatiewerkzaamheden · Multifunctioneel platform: flexibele positionering op de vloer, op statieven (1/4" en 5/8") en met magneetsysteem aan metalen bouwelementen · **Batterij: 3x type AA**

Leveringsomvang: Kruislijnlaser, multifunctioneel platform, riemtas, batterijen

Werkbereik [m]	30
Nivelleringsnauwkeurigheid [mm/m]	±0,5
Laserklasse	2
Art.nr.	4000 857 261
EUR	209,00
CS	OR78

STABILA 
So messen echte Profis



Kruislijnlaser LAX 50

Voor alle werkzaamheden binnenshuis · Beveiligingsklasse IP53 · Rode laserlijnen · Projecteert goed zichtbare, exact in een rechte hoek ten opzichte van elkaar staande horizontale en verticale laserlijnen · Vergemakelijkt het uitlijnen · Ideaal bij de inbouw van meubels, het leggen van tegels, behangen en installatiewerkzaamheden · Statief dekt werkhoogte van 60–100 cm af, statiefpoten kunnen worden samengevoegd als telescoopstele · De laser is tot een hoogte van 275 cm willekeurig positioneerbaar · **Batterij: 3x type AA**

Leveringsomvang: Kruislijnlaser, statief-telescoopstelen-combinatie, batterijen

Werkbereik [m]	10
Nivelleringsnauwkeurigheid [mm/m]	±0,5
Laserklasse	2
Art.nr.	4000 857 921
EUR	149,00
CS	OR78

STABILA 
So messen echte Profis

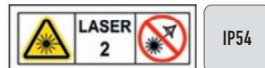

Kruislijn-loodlaser LAX 300

Zelfnivellerende kruislijnlaser met voor bouwplaatsen passende pendeltechnologie · Rode laserlijnen · 1 horizontale lijn, 1 verticale lijn, loodpunten naar boven en naar beneden · Loodpunten voor de overdracht van de lay-out van de vloer tot het plafond · Compact, tot 360° draaibare behuizing met uittrekbare voet voor de hoogteverstelling · De verticale lijn dekt vrijwel de gehele ruimte af · Eenvoudige functiewissel door de eenknopsbediening · Variabele toepassingsmogelijkheden: direct op de vloer, op een statief (1/4" schroefdraad), met magneten, een wandhouder of met metalen ogen · Stootabsorberende STABILA softgrip-mantel · **Batterij: 3x type AA**

Leveringsomvang: Kruislijnlaser, doelplaat, wandhouder, riemtas, batterijen

Werkbereik [m]	20
Nivelleringsnauwkeurigheid [mm/m]	±0,3
Zelfnivelleringsbereik [°]	±4,5
Laserklasse	2
Beschermingssoort	IP 54
Art.nr.	4000 857 974
EUR	335,00
CS	OR78

STABILA 
So messen echte Profis



Kruislijn-loodlaser LAX 300G

Zelfnivellerende kruislijnlasers met voor bouwplaatsen passende pendeltechnologie.

Groene laserlijnen · 1 horizontale lijn, 1 verticale lijn, loodpunten naar boven en naar beneden · Loodfunctie voor de transfer van de lay-out van de vloer tot het plafond · Compact, tot 360° draaibare behuizing met uittrekbare voet voor de hoogverstelling · De verticale lijn dekt vrijwel de gehele ruimte af · Eenvoudige functiewissel door de eenknopsbediening · Variabele toepassingsmogelijkheden: direct op de vloer, op een statief (1/4" schroefdraad), met zeldzame-aarde-magneten, een wandhouder of met metalen ogen · Stootbestendige softgrip-mantel ·

Batterij: 3x type AA

Leveringsomvang: Kruislijnlaser, doelplaat, wandhouder, riemtas, batterijen

Werkbereik [m]	30
Nivelleringsnauwkeurigheid [mm/m]	±0,3
Zelfnivelleringsbereik [°]	±4,5
Laserklasse	2
Beschermingssoort	IP 54
Art.nr.	4000 857 265
EUR	379,00
CS	OR78

STABILA 
So messen echte Profis

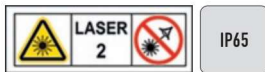

Roterende laser-set LAR 160

Volautomatische rotatielasers voor horizontale en verticale inzet · Hoge nivelleringsnauwkeurigheid ± 0,1 mm/m · Stof- en waterdicht (IP 65) · Stootabsorberende STABILA softgrip-mantel beschermt tegen slagen · Eenvoudige bediening via drie bedieningsstoetsen · Werkbereik met set-receiver tot 600 m diameter · Stabiele draagkoffer · Incl. bouwstatief en nivelleerlat · Volautomatische, motorgestuurde rotatielasers – hoge nivelleringsnauwkeurigheid ± 0,1 mm/m, snelle zelfnivellering binnen 20 seconden · Vier laserknoppen voor een veelzijdige inzet – horizontale en verticale rotatie, loodfunctie en rechtse hoek (90°) in verticaal bedrijf · Beveiligingsklasse IP 65 – stof- en waterdicht · Batterij-lade – eenvoudige wissel ook direct op het statief · Groot werkbereik met set-receiver REC 160 RG – tot 600 m diameter · Twee in de behuizing geïntegreerde 5/8"-schroefdraad voor horizontale en verticale toepassing op een statief · Doelplaat met magnetische houder en vizier · Laserbril – verhoogt de zichtbaarheid van de laserstraal met 50 % · Stabiele draagkoffer voor comfortabel vervoer en veilig opbergen

Bij metselwerkzaamheden – aanbrengen van de kerflaag. In de bouwmethode met gewapend beton – betonneren van fundamenten of inrichten van profielen. In de metaalbouw – uitlijnen en plaatsen van stalen dragers in de hallenbouw. In tuin- en landschapsarchitectuur – aanleggen van tuinen, wegen en bestratingen. Bij timmerwerken of in de houtbouw – aanbrengen van gevelbekledingen. In diep- en leidingbouw – leidingen inrichten.

Leveringsomvang: Rotatielasers LAR 160, ontvanger REC 160 RG, bouwstatief BST-S, nivelleerlat NL, laserbril, doelplaat, draagkoffer, 2 x D 1,5 V batterijen, 2 x AA 1,5 V batterijen

Werkbereik [m]	600
Nivelleringsnauwkeurigheid [mm/m]	±0,1
Zelfnivelleringsbereik [°]	±5
Laserklasse	2
Beschermingssoort	IP 65
Bedrijfsduur [h]	40
Art.nr.	8000 756 002
EUR	759,00
CS	OR78

STABILA 
So messen echte Profis

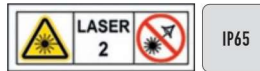

Roterende laser-set LAR 160 G

Volautomatische, motorgestuurde rotatielasers – hoge nivelleringsnauwkeurigheid ± 0,1 mm/m, snelle zelfnivellering binnen 20 seconden · STABILA GREENBEAM-technologie voor betere zichtbaarheid van de roterende laserstraal – groene laserstralen zijn voor het menselijke oog 4-voudig beter zichtbaar dan rode stralen · Vier laserknoppen voor een veelzijdige inzet – horizontale en verticale rotatie, loodfunctie en rechtse hoek (90°) in verticaal bedrijf · Beveiligingsklasse IP 65 – stof- en waterdicht · Stootabsorberende STABILA softgrip-mantel beschermt tegen slagen – de laseroptiek is extra beschermd door de stabiele huiskop · Eenvoudige bediening via drie bedieningsstoetsen – aan/uit, tiltmodus, handmatige modus · Batterij-lade – eenvoudige wissel ook direct op het statief · Groot werkbereik met set-receiver REC 160 RG – tot 600 m diameter · Twee in de behuizing geïntegreerde 5/8"-schroefdraad · Doelplaat met magnetische houder en vizier

Voor een groot aantal opgaves in de droogbouw – bij layout-werkzaamheden, bij het plaatsen van scheidingswanden en bij het ophangen van plafonds. Bij elektrische installatiewerkzaamheden snel en ongecompliceerd hoogtes overbrengen – randaarcontactdozen, schakelaars en kabelgoten horizontaal en verticaal op elkaar uitlijnen. Bij installatiewerken in de industriebouw – inmeten van de vlakken en bepalen van uitlijningen voor het verloop van leidingen en buizen. In de industriemontage – inmeten en uitlijnen van stellingssystemen in logistieke sectoren.

Leveringsomvang: Rotatielasers LAR 160 G, ontvanger REC 160 RG, doelplaat, draagkoffer, 2 x D 1,5 V batterijen, 2 x AA 1,5 V batterijen

Werkbereik [m]	600
Nivelleringsnauwkeurigheid [mm/m]	±0,1
Zelfnivelleringsbereik [°]	±5
Laserklasse	2
Beschermingssoort	IP 65
Bedrijfsduur [h]	20
Art.nr.	8000 756 001
EUR	745,00
CS	OR78

STABILA 
So messen echte Profis



Rotatielasers LAR 350

Volautomatisch en motorgestuurd · Batterijen: 2x type D, 3x type AA · MOTION CONTROL - bewegingssturing en led assist systeem - snelle, veilige en comfortabele bediening · DUAL SLOPE - hoekinstelling op twee assen met tot 5° · SECTION MODE - individueel begrensbaar werkbereik in rotatiemodus · **Inhoud (7 delig art. 4000 857 262):** rotatielasers, 90° hoekrail, laserbril, doelplaat, ontvanger REC 300 digital, afstandsbediening, koffer · **Inhoud (9 delig art. 4000 857 263):** daarnaast met bouwstatief 5/8" BST-S (tot 160 cm) en nivelleerlat NL (tot 240 cm uittrekbaar)

Werkbereik [m]	Ca. 800	Ca. 800
Nivelleringsnauwkeurigheid [mm/m]	±0,1	±0,1
Zelfnivelleringsbereik [°]	±5	±5
Beschermingssoort	IP 65	IP 65
Bedrijfsduur [h]	80	80
Art.nr.	4000 857 262	4000 857 263
EUR	1529,00	1599,00
CS	OR78	OR78

STABILA 
So messen echte Profis

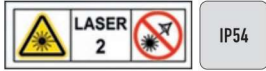

Multilijnlaser LAX 400

Zelfnivellerend · Met voor bouwplaats geschikte pendeltechnologie · 360° horizontale lijn voor hoogteoverdrachten, 2 in 90°-hoek ten opzichte van elkaar staande verticale lijnen en een lood naar boven en naar beneden · Exact inzwelken van de verticale laserlijnen met behulp van draaiknop op het doelpunt · De laser draait over het loodpunt, zonder zijn positie te verliezen · Loodfunctie voor de transfer van de lay-out van de vloer tot het plafond · Compact, tot 360° draaibare behuizing met uittrekbare voet voor de hoogteverstelling · Eenvoudige functiewissel door de eenknopsbediening · Stevige aluminium behuizingsskop · Variabele toepassingsmogelijkheden: direct op de vloer, op een statief (5/8" schroefdraad) en op metalen voorwerpen · Stootabsorberende STABILA softgrip-mantel

Leveringsomvang: Multilijnlaser, doelplaat, laserbril, wandhouder, draagkoffer, batterijen 4 x type AA

Werkbereik [m]	20
Nivelleringsnauwkeurigheid [mm/m]	±0,3
Zelfnivelleringsbereik [°]	±4,0
Laserklasse	2
Beschermingssoort	IP 54
Art.nr.	4000 857 980
EUR	485,00
CS	OR78

STABILA 
So messen echte Profis



Krukstatief ST-K-S

Slingerzuil voor exact positioneren op een gewenste werkhooft · Spreidbescherming · Nuttige hoogte 55–140 cm · Schroefdraad 1/4"

Art.nr.	EUR	CS
4000 857 272	53,95	OR78

STABILA 
So messen echte Profis



Driepoots bouwstatief BST-K-M

Bouwstatief van aluminium met slingerzuil voor een exacte positionering van de laser op de gewenste werkhooft · Liftsysteem maakt het luchtgedempt omlaag bewegen mogelijk · Statiefpoten met spikes voor stevige stand in het buitenbereik, draaibare hardrubberen kappen voor krasvrij gebruik binnenshuis · Uitgerust met snelsluiting en spreidbescherming · Nuttige hoogte 69–170 cm · Schroefdraad 5/8"

Art.nr.	EUR	CS
4000 857 271	195,00	OR78

STANLEY

NIEUW

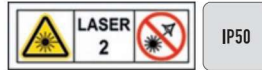

Kruislijnlaser Cross90

Compacte lijnlaser Cross90 met groene diode, horizontale en verticale lijn met extra verticale lijn

Reikwijdte [m]	12
Laserklasse	2
Zelfnivelleringsbereik [°]	±4
Nivelleringsnauwkeurigheid [m]	± 5 mm/10
Voeding	2x AA
Art.nr.	8000 242 695
EUR	115,00
CS	OB03

STANLEY

NIEUW

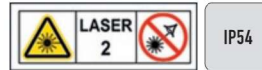

Kruislijnlaser FatMax® FCL-G

Zelfnivellerend met groene diode · Pulsmodus · Horizontaal / verticaal individueel inschakelbaar · Magnetisch gedempte pendel · Transportbescherming

Leveringsomvang: Wandhouder batterijen 4 x AA, magneetplaat, opbergtas

Werkbereik [m]	20 (50 m met ontvanger)
Nivelleringsnauwkeurigheid [m]	± 3 mm/10
Zelfnivelleringsbereik [°]	±4
Laserdiode [nm]	515–530
Laserklasse	2
Beschermingssoort	IP54
Art.nr.	8000 504 174
EUR	189,00
CS	OB03

STANLEY

NIEUW

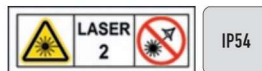

Lijnlaser Fatmax® FCL-R

Zelfnivellerende lijnlaser FCL-R FatMax met alkaline batterijen · Rode diode · Pulsmodus voor de toepassing met een ontvanger (niet in de leveringsomvang inbegrepen) · Horizontaal / verticaal individueel inschakelbaar · Voeding: alkaline, 4 x AA · Magnetisch gedempte pendel, transportbescherming · Statiefaansluiting: 1/4" en 5/8"

Leveringsomvang: Opbergtas, l-wandhouder, magneetplaat, batterijen

Werkbereik [m]	15 (50 m met ontvanger)
Nivelleringsnauwkeurigheid [mm]	+/- 3
Zelfnivelleringsbereik [°]	+/- 4
Laserdiode [nm]	620–680
Laserklasse	2
Beschermingssoort	IP54
Gewicht [kg]	1,05
Art.nr.	8000 504 175
EUR	155,00
CS	OB03

STANLEY

NIEUW

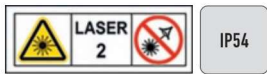

Lijnlaser FatMax®

Zelfnivellerende lijnlaser met geïntegreerde li-ion accu · Groene diode · Pulsmodus voor de toepassing met een ontvanger (niet in de leveringsomvang inbegrepen) · Horizontaal / verticaal individueel inschakelbaar · Werkbereik: +/- 30 m (50 m met ontvanger) · Voeding: geïntegreerde li-ion accu · Magnetisch gedempte pendel, transportbescherming · **Statiefaansluiting: 1/4" en 5/8"**
Leveringsomvang: T-STAK-compatibel koffer, multifunctionele wandhouder, doelpaneel, laadapparaat

Werkbereik [m]	30 (50 m met ontvanger)
Nivelleringsnauwkeurigheid [mm]	+/- 3
Zelfnivelleringsbereik [°]	+/- 4
Laserdiode [nm]	515-530
Laserklasse	2
Beschermingssoort	IP54
Gewicht [kg]	3,57
Art.nr.	8000 504 172
EUR	285,00
CS	OB03

STANLEY

NIEUW

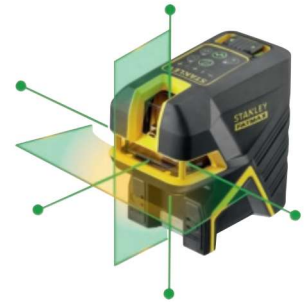

Kruislijnlaser FatMax®

Zelfnivellerende lijnen- en 5-punts-combilaser met geïntegreerde li-ion accu en groene diode · Loodstraal omhoog en omlaag en drie horizontale punten · Horizontaal / verticaal individueel inschakelbaar · Pulsmodus · Magnetisch gedempte pendel · Transportbescherming
Leveringsomvang: Accu 7,2 V (geïntegreerd), laadapparaat, wandhouder, laserbril, doelpaneel, T-STAK-box

Werkbereik [m]	30 (50 m met ontvanger) / punten: 45
Nivelleringsnauwkeurigheid [m]	± 3 mm/10
Zelfnivelleringsbereik [°]	±4
Laserdiode [nm]	515-530
Laserklasse	2
Beschermingssoort	IP54
Art.nr.	8000 504 177
EUR	359,00
CS	OB03

STANLEY

NIEUW



Kruislijnlaser FatMax®

Zelfnivellerende lijnen- en 2-punts-combilaser met geïntegreerde li-ion accu en groene diode · Loodstraal omhoog en omlaag · Pulsmodus · Horizontaal / verticaal individueel inschakelbaar · Punten individueel inschakelbaar · Magnetisch gedempte pendel · Transportbescherming
Leveringsomvang: Accu 7,2 V (geïntegreerd), laadapparaat, wandhouder, laserbril, doelpaneel, T-STAK-box

Werkbereik [m]	30 (50 m met ontvanger) / punten: 45
Nivelleringsnauwkeurigheid [m]	± 3 mm/10
Zelfnivelleringsbereik [°]	±4
Laserdiode [nm]	515-530
Laserklasse	2
Beschermingssoort	IP54
Art.nr.	8000 504 176
EUR	325,00
CS	OB03

STANLEY

NIEUW



Kruislijnlaser FatMax®

Projecteert een horizontale en twee verticale lijnen, loodfunctie omlaag · Pulsmodus · Magnetisch gedempte pendel, transportbescherming · Voeding: rode laser 4x AA, groene laser 4x AA NIMH
Leveringsomvang: Kruislijnlaser, doelpaneel, laserbril, laadapparaat, TSTAK-compatibel bak

Werkbereik [m]	15 (50 m)	20 (50 m)
Nivelleringsnauwkeurigheid [m]	± 3 mm/10	± 3 mm/10
Zelfnivelleringsbereik [°]	±4	±4
Laserdiode [nm]	635	515
Laserklasse	2	2
Beschermingssoort	IP54	IP54
Art.nr.	8000 242 713	8000 242 712
EUR	355,00	465,00
CS	OB03	OB03



Multilijnlaser FatMax® X3G

Projecteer 3 x 360° lijnen (1 horizontale en 2 verticale) · Magnetisch gedempte pendel met fixering voor veilig vervoer · Pulsmodus · Met rubber beklede buitenmantel
Leveringsomvang: Accu 7,2 V (geïntegreerd), laadapparaat, doelpaneel, laserbril, wandhouder, T-STAK-box

Werkbereik [m]	35 m (60 m met ontvanger)
Nivelleringsnauwkeurigheid [m]	± 3 mm/10
Zelfnivelleringsbereik [°]	±4
Laserdiode [nm]	515-530
Laserklasse	2
Beschermingssoort	IP54
Art.nr.	8000 150 094
EUR	619,00
CS	OB03

NIEUW

STANLEY



STANLEY.

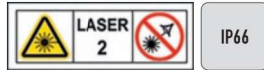

NIEUW

Rotatielaser FatMax®

Volautomatische horizontaal/verticaallaser met loodfunctie omhoog · Compensatiebereik: $\geq 5^\circ$ +/--1° (elke richting) · Hellingshoekbereik: +/- 10 % (dubbele as) · Nivelleringsstijd: ≤ 30 seconden · Rotatiesnelheid: 600/300/150/0 omw/min · Lasergolflengte 630–680 nm · Voeding lithium-ionen / 3,7 V / 10 Ah · 5/8" statiefopname

Leveringsomvang: Laserbril, doelpaneel, afstandsbediening met 2 x AAA-batterijen, ontvanger met batterijen en houder, laadapparaat, en PRO-STACK transportkoffers



8000 504 189



8000 504 190



8000 504 191

Nauwkeurigheid [m]	Horizontale rotatienuwkeurigheid: +/- 2,2 mm/30 m / Verticale rotatienuwkeurigheid: +/- 3 mm/30 m / Verticale opwaartse nauwkeurigheid: +/- 4,4 mm/30	Horizontale rotatienuwkeurigheid: +/- 1,5 mm/30 m / Verticale rotatienuwkeurigheid: +/- 3 mm/30 m / Verticale opwaartsstraalnuwkeurigheid: +/- 3 mm/30 m / Verticale daalnuwkeurigheid: +/- 8,7 mm/30	Horizontale rotatienuwkeurigheid: +/- 1,5 mm/30 m / Verticale rotatienuwkeurigheid: +/- 3 mm/30 m / Verticale opwaartsstraalnuwkeurigheid: +/- 3 mm/30 m / Verticale daalnuwkeurigheid: +/- 8,7 mm/30
Werkbereik [m]	Met detector ≤ 600	Met detector ≤ 600	Met detector ≤ 600
Zelfnivelleringsbereik [°]	≥ 5	≥ 5	≥ 5
Laserklasse	2	2	2
Beschermingssoort	IP66	IP66	IP66
Bedrijfsduur [h]	40	40	40
Laserdiode (2-punt) [nm]	Rood / 630–680	Rood / 630–680	Groen / 630–680
Art.nr.	8000 504 189	8000 504 190	8000 504 191
EUR	845,00	899,00	1109,00
CS	OB03	OB03	OB03

STANLEY.

NIEUW

IP66

Ontvanger FATMAX®

Voor groene lijnlaser · 2 nauwkeurighedsniveaus, nauwkeurigheid: 1 mm bij hoge gevoeligheid · Werkbereik: 60 m · Met houder · Beschermingssoort IP 66



Uitvoering	Art.nr.	EUR	CS
Voor groene lijnlaser	8000 150 092	98,95	OB03

STANLEY.

NIEUW

Statief TPM1

Stabiel aluminium statief · Fixeren van de voeten met "Quick-clamps"-systeem · Draagriem · Nuttige hoogte 90–173 cm · Schroefdraad 5/8"



Art.nr.	EUR	CS
8000 147 052	68,95	OB03

STANLEY.

NIEUW

Wandhouder FatMax®

Vergrendelbaar zwenkplatform voor nauwkeurige laserfixatie · Magnetische sokkel · Kleminrichting · Rubber houder · 20 cm in hoogte verstelbaar · Schroefdraad 5/8"



Art.nr.	EUR	CS
8000 150 101	74,95	OB03

STANLEY.

NIEUW

Krukstatief TPE 1

Standaard-aluminium-statief met stijl · Dubbele kolom (met tandheugel in het eerste deel en uitschuifbaar in het tweede) · Fixeren van de voeten met "Quick-clamps"-systeem · Draagriem · Opbouwsscharnieren · Nuttige hoogte 102–292 cm · Schroefdraad 5/8"



Art.nr.	EUR	CS
8000 147 058	199,00	OB03

STANLEY.

NIEUW

Statief

Fotostatief aluminium · Drie glijvoeten en stijl · Compact, stabiel en praktisch · Ronde libel · Geringe benodigde ruimte (opgevouwen: 47 cm) · Kantelbaar plateau · Nuttige hoogte 54–154 cm · Schroefdraad 1/4" & 5/8" met adapter



Art.nr.	EUR	CS
8000 147 065	28,95	OB03



Temperatuur-/luchtvochtigheidsmeter Hydromette BL Compact TF 3

Nauwkeurige, handige thermo-hydrometer met afneembare vochtigheidsstick, die apart gecontroleerd en gekalibreerd kan worden · Eenhandsbediening · Groot 3-regelig LCD-display voor gelijktijdige weergave van luchtvochtigheid, luchttemperatuur en dauwpunt · Naar keuze absolute luchtvochtigheid of balans houtvochtigheid · Opslag van de 5 laatste meetwaarden · Voor veel toepassingsgebieden, bijvoorbeeld airco-techniek, kwaliteitsborging

Leveringsomvang: Meetinstrument, kunststofbox, 1 x 9 V-blok-batterij



Meetbereik [°C]	-20 tot +80 °C
Luchtvochtigheid [%]	0-100
Art.nr.	4000 857 673
EUR	195,00
CS	OR09



Bouwvochtigheidsmeter Hydromette Compact B

Handige, snelle vochtigheidsmeter in zakformaat voor bliksemsnelle afzonderlijke of seriemetingen · Met storingsvrij meetproces, LCD-digitaal display en flexibel inzetbare kogelsonde voor het storingsvrij opsporen van vochtigheid in allerlei soorten bouw materiaal · Evenals voor de herkenning van de vochtverdeling in wanden, plafonds en vloeren ·

Geen losse elektrodes of kabel nodig

Leveringsomvang: Meetinstrument, kunststofbox, 1 x 9 V-blok-batterij



Meetbereik	BF 0-100 digits
Art.nr.	4000 857 663
EUR	145,00
CS	OR09



Hout-/pleistervochtigheidsmeter Hydromette Compact

Handige, snelle vochtigheidsmeter in zakformaat voor bliksemsnelle afzonderlijke of seriemetingen · Ergonomische behuizing met dunne punten voor de vochtigheidsmeting in zaaghout, spaanplaten, fijnere en houtvezelmateriaal tot max. 25 mm dikte alsmede in normaal gips- of pleistarmengsel · Geen losse elektrodes of kabel nodig · Directe aflezing via LCD-digitaal display

Technische kenmerken:

Pleistervochtigheidsmeting met directe weergave in gew. %, Tweevoudige houtsoortencorrectie

Leveringsomvang: Meetinstrument, kunststofbox, 1 x 9 V-blok-batterij



Meetbereik [%]	HF 5 - 20 / PF 0,3 - 3,5
Art.nr.	4000 857 660
EUR	115,00
CS	OR09



Vochtmeter

Voor vochtmeting van hout en bouwmaterialen · U hoeft alleen de meetkogel tegen het te meten voorwerp te houden · Meet tot een diepte van 40 mm · Max./min.-functie · Meetprincipe capacitief · Incl. 9 V-blok-batterij



Meetbereik	0 tot 100 digits
Gewicht [g]	240
Art.nr.	9000 495 051
EUR	89,95
CS	IR38



Houtvochtmeter BL H 40

Elektronische houtvochtigheidsmeter volgens het weerstandsmetprincipe · Voor precisiemetingen van zaaghout (tot 180 mm dikte), spaanplaten en fijner door individuele metingen voor en na de verwerking

Eigenschappen:

- 7-niveaus-houtsoortencorrectie (meer dan 300 soorten)
- Houttemperatuur-compensatie gebeurt handmatig of automatisch via de apparatuurtemperatuur in het bereik van -10 tot + 40 °C
- Opslag van de 5 laatste meetwaarden

Leveringsomvang: Meetinstrument, inslag-elektrodes, verbindingkabel, kunststofbox, 1 x 9 V-blok-batterij

Meetbereik	Houtvocht 5 - 40 % (atro)
Art.nr.	4000 857 981
EUR	355,00
CS	OR09



Wandscanner TV 700

Detecteert ferro- en non-ferrometalen, hout of spanningvoerende leidingen · Weergave akoestisch en optisch via LCD, met achtergrondverlichting en verkeerslichtweergave

Leveringsomvang: Wandscanner, paraattas, batterij
Reservebatterij zie art.nr. 4000 901 814

Scandiepte [mm]	Ferrometalen: 80 / Non-ferrometalen: 60 / Spanningvoerende leidingen: 50 / Hout: 22
Automatische kalibratie	Ja
Auto-power-off	Ja
H x B x D [mm]	145 x 68 x 25
Art.nr.	4000 873 603
EUR	75,95
CS	WR02

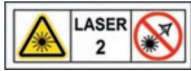

Infraroodthermometer IR 100

Inschakelbare laserpunt · Meercijferige weergave ·
Inschakelbare displayverlichting · Data-Hold-functie ·
Automatische uitschakeling

Leveringsomvang: Infraroodthermometer,
batterij

Reservebatterij zie art.nr. 4000 901 814

Meetbereik [°C]	- 40 tot 580
Nauwkeurigheid [°C]	±2/±3
Werktemperatuur [°C]	0 tot 40 °C
Meetverhouding	12:1
Emissiegraad	0,95 (vast ingesteld)
Laserklasse	2
Batterijen	1 x 9 V-E-blok
Art.nr.	4000 828 941
EUR	34,95
CS	PX05



Infraroodthermometer

Door contactloze meetmethode ook van hete,
gevaarlijke of moeilijk te bereiken objecten de
oppervlaktetemperatuur bepalen · Niet geschikt voor
spiegelende oppervlakken · Met de kruislaser kan het
meetpunt precies worden gepeild · 1 sec. meetduur ·
Weergave van de actuele temperatuur, hoogste en laagste
temperatuur · HOLD/MAX/MIN/LOCK/DIF/AVG-
functie · Alarm bij onder-/overschrijden van vrij instelbare
temperaturen · Achtergrondverlichting · Omschakelbaar
°C/°F · Instelbare emissiegraad · Ingang thermo-element

Leveringsomvang: Infraroodthermometer, batterijen

Meetbereik [°C]	- 33 tot + 500
Meetverhouding	12:1
Laserklasse	2
Batterijen	2 x type AAA
Art.nr.	9000 495 023
EUR	105,00
CS	IC38

3



Infraroodthermometer TV 323

Inschakelbare laserpunt · Meercijferige
weergave · Inschakelbare displayverlichting ·
Data-Hold-functie · Min./max.-waardeweergave ·
Automatische uitschakeling

Leveringsomvang: Infraroodthermometer,
batterijen

Reservebatterijen zie art.nr. 4000 901 810

Meetbereik [°C]	- 50 tot 550
Nauwkeurigheid	±2 °C
Werktemperatuur [°C]	0 tot 50 °C
Meetverhouding	12:1
Laserklasse	2
Batterijen	2 x type AAA
Art.nr.	4000 828 934
EUR	59,95
CS	WR02



Infraroodthermometer

Contactloos meten van de
oppervlaktetemperatuur · Niet geschikt voor spiegelende oppervlakken ·
Zeer hoge nauwkeurigheid door speciale precisieglassens ·
< 1 seconde meetduur · Dubbele-laservisier (toont het effectieve
meetpunt) · Groot display voor gelijktijdige presentatie van meetwaarde
en max/min- of grenswaarden · Omschakelbaar °C/°F ·
Doellaser en achtergrondverlichting · HOLD-, MAX-, MIN-, DIF-,
AVG-functie · Instelbare emissiegraad · Akoestische en optische
grenswaarde-alarmen · Ingang voor thermische elementvoeler (op aanvraag
leverbaar) · Getest met 3 meetpunten (0 °C/ + 100 °C/ + 450 °C)

Leveringsomvang: Infraroodthermometer, kalibratiedocument, koffer,
batterijen

Meetbereik [°C]	- 60 tot + 1000
Meetverhouding	50:1
Laserklasse	2
Batterijen	2 x type AAA
Art.nr.	9000 495 037
EUR	259,00
CS	IC38

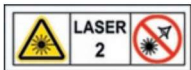

Infraroodthermometer TV 325

Meercijferige weergave · Verlicht
display · Inschakelbare laserpunt · Min/max geheugen ·
Alarmfunctie · Zaklampfunctie · Duurmeting met bepaling
van de gemiddelde waarde · Auto-Power-Off-functie ·
Instelbare emissiegraad

Leveringsomvang: Infraroodthermometer, K-type-sensor
(-50 tot 200°C), opbergtas, batterijen

Reservebatterijen zie art.nr. 4000 901 810

Meetbereik [°C]	- 60 tot 500
Nauwkeurigheid	Infrarood: ±2 °C of ± 2 %, van de grotere waarde geldt / (Details zie gebruiksaanwijzing)
Werktemperatuur [°C]	0-50
Meetverhouding	12:1
Laserklasse	2
Batterijen	2 x type AAA
Art.nr.	4000 828 935
EUR	119,00
CS	WR02



Infraroodthermometer micro IR-200

Voor een contactloze, snelle en nauwkeurige temperatuurmeting van
oppervlakken met één druk op de knop · Temperatuur afleesbaar in graden
Celsius en Fahrenheit · Verlicht LCD-display · Akoestisch alarm, hoog en
laag · Instelbare emissiegraad · Statiefschroefdraad (1/4")

Leveringsomvang: Infraroodthermometer, opbergtas, batterijen

Meetbereik [°C]	-50 tot 1200 °C
Nauwkeurigheid	± 1 °C
Meetverhouding	30:1
Laserklasse	2
Batterijen	1 x 9 V-blok
Art.nr.	4000 829 806
EUR	115,00
CS	WB06

RIDGID



Gaslekzoeker micro CD-100

Met slangsonde · Voor het opsporen van ontvlambare gassen zoals methaan, propaan, koolmonoxide, ammoniak, waterstofgas en vele andere instelbare gevoeligheden · Gering vrijkomen van gas wordt al getoond · Alarm zichtbaar, hoorbaar of door middel van Vibratie

Leveringsomvang: Gaslekzoeker, batterijen

Meetbereik [ppm]	0-6400
Lengte slangsonde [mm]	500
Gevoeligheid	Instelbaar/hooch en laag
Kalibratie	Automatisch
Batterijen	4 x type AA
Art.nr.	4000 829 808
EUR	115,00
CS	WB06

RIKEN KEIKI



Gasalarmapparaat GX-3R

Draagbaar 4-gas meetinstrument · Intrinsiek veilige explosie veilige constructie · IP67/68 · Met verlicht display · Incl. batterij

Uitvoering	Meetbereik [%]	Art.nr.	EUR	CS
4-gas meetinstrument	0-100 % LEL/0-40 Vol. % / 0-200 ppm / 0-2000 ppm	4000 388 200	569,00	YB28

Gasalarmapparaat GX-3R Pro

Draagbaar 5-gas meetinstrument · Intrinsiek veilige explosie veilige constructie · Bluetooth · IP67/68 · Met verlicht display · Incl. batterij

Uitvoering	Meetbereik [ppm]	Art.nr.	EUR	CS
5-gas meetinstrument	0-100 % LEL/0-40 Vol. % / 0-200 ppm / 0-2000 ppm / 0-100 ppm / 0-10 Vol. % / 0-10000	4000 388 201	919,00	YB28

RIKEN KEIKI

NIEUW



Gasalarmapparaat CX-04

Compact, licht en zeer robuust 2-gas meetinstrument voor CO + O2 · ATEX toelating · Incl. beschermhoes, batterij en clip

Uitvoering	Meetbereik [ppm]	Art.nr.	EUR	CS
2-gas meetinstrument CO + O2	0-2000	4000 388 204	505,00	YB28

RIKEN KEIKI

NIEUW



Gasalarmmeter GX 6000

Compact, licht en zeer robuust 6-gas meetinstrument met PID-sensorsysteem voor de meting van een groot aantal toxische en brandbare gassen alsmede VOC-gassen of benzeen · Incl. beschermhoes, batterij en clip

Uitvoering	Meetbereik	Art.nr.	EUR	CS
6-gas meetinstrument	ppm / ppb	4000 388 205	2459,00	YB28

RIKEN KEIKI



hanhart
1882



Stopwatch Amigo

Mechanische optelstopper in robuuste ABS-behuizing · De lift van het tegen stoten beschermde stootanker zit aan de achterkant · Stiftanker met 1 steen

Leveringsomvang: Stopwatch, nekkoord

Meetbereik	Art.nr.	EUR	CS
1/10 sec. 15 min.	4000 857 667	105,00	OB10

hanhart
1882



Stopwatch Profil 25

Elektronische basisstopwatch met 2-knops bediening · Robuuste, waterdichte abs-behuizing · Lcd-display (7-delig en 2 voor event-counter) · Displaybereik: 9 uur, 59 min, 59,99 sec., 25 geheugens: 25 split- en 25 laptijden

Funcities: Start/stop/reset - optellen/split/lap - dagtijd

Leveringsomvang: Stopwatch, nekkoord, beschermzak, batterijen (mignoncel 1,5 V, type AA)

Meetbereik	Art.nr.	EUR	CS
1/100 sec.	4000 857 671	49,95	OB10

hanhart
1882



Stopwatch Stratos 2

Elektronische basisstopwatch met 2-knops bediening · Robuuste, waterdichte abs-behuizing · Lcd-display (7 posities) · Displaybereik: 9 uur, 59 min, 59,99 sec.

Funcities: Start/stop/ reset-addition/split/dubbelmeting

Leveringsomvang: Stopwatch, nekkoord, batterijen (knoopcel SR 54)

Meetbereik	Art.nr.	EUR	CS
1/100 sec.	4000 857 670	19,95	OB10

hanhart
1882



Stopwatch Spectron

Elektronische basisstopwatch met 2-knops bediening · Robuuste, waterdichte abs-behuizing · Lcd-display (2,5-regelig) · Weergavebereik: bovenste regel 9999,99 min., onderste regel 99999,99 min., 65 geheugens

Funcities: Start/stop/reset - optellen/split/lap - dagtijd, datum, countdown

Leveringsomvang: Stopwatch, nekkoord, beschermzak, batterijen (mignoncel 1,5 V, type AAA)

Meetbereik	Art.nr.	EUR	CS
1/100 min. 1/100 sec.	4000 857 672	149,00	OB10



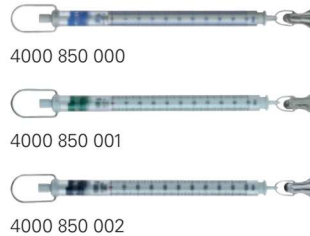

4000 850 000
4000 850 001
4000 850 002

Precisieveerdrukmeter LightLine

Metrisch · Met steekklem · Nauwkeurige, ultralichte en handzame veerunster · Met transparante schaalbuis en lange dubbele schaal met hoge resolutie · Gepatenteerde tarra-, nulinstellings- en veerophang-technologie · Met vrij draaibare binnenbuis, zonder invloed op de weergave · Tarraschroef met nauwkeurige raster-aanpassing beschermt tegen ongewenste verstelling · Corrosievrije materialen · Altijd klaar om te wegen

Levering in een beschermetui

Weergave	Capaciteit [g]	Verdeling [g]	Art.nr.	EUR	CS
Metrisch	50	0,5	4000 850 000	37,95	OB75
Metrisch	100	1	4000 850 001	37,95	OB75
Metrisch	1000	10	4000 850 002	43,95	OB75

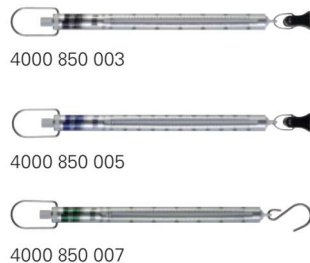

4000 850 003
4000 850 004
4000 850 006
4000 850 005
4000 850 007

Precisieveerdrukmeter MedioLine

Metrisch · Nauwkeurige handzame veerunster met robuuste, geanodiseerde en slijtagevrije aluminium buis alsmede lange precisieschaal met hoge resolutie · Tarra- en nulstelvoorziening alsmede draai- en zwenkbare ophangbeugel · Onderste ophanging draai- en zwenkbaar, alsmede door verschillende toebehoren gemakkelijk verwisselbaar · Meetinstrument voor gewichtsbepaling en trekkrachtmeting

Levering in een beschermetui

Weergave	Capaciteit [g]	Verdeling [g]	Art.nr.	EUR	CS
Metrisch	300	2	4000 850 003	62,95	OB75
Metrisch	600	5	4000 850 004	62,95	OB75
Metrisch	1000	10	4000 850 005	62,95	OB75
Metrisch	2500	20	4000 850 006	64,95	OB75
Metrisch	3000	20	4000 850 007	75,95	OB75



4000 850 008
4000 850 009
4000 850 010
4000 850 011

Precisieveerdrukmeter MedioLine

Newton · Nauwkeurige handzame veerunster met robuuste, geanodiseerde en slijtagevrije aluminium buis alsmede lange precisieschaal met hoge resolutie · Tarra- en nulstelvoorziening alsmede draai- en zwenkbare ophangbeugel · Onderste ophanging draai- en zwenkbaar, alsmede door verschillende toebehoren gemakkelijk verwisselbaar · Meetinstrument voor gewichtsbepaling en trekkrachtmeting

Levering in een beschermetui

Weergave	Capaciteit [N]	Verdeling [N]	Art.nr.	EUR	CS
Newton	3	0,02	4000 850 008	62,95	OB75
Newton	6	0,05	4000 850 009	62,95	OB75
Newton	10	0,1	4000 850 010	62,95	OB75
Newton	25	0,2	4000 850 011	64,95	OB75



Druk-set MedioLine

Alle Medio weegschalen en dynamometers tot max. 2500 g / 25 N kunnen met de druk-set voor dynamometers in 20 seconden worden omgebouwd tot drukschaal · Voor metingen met maximale krachtindicatie is een sleepwijzer inbegrepen · Een niet gebruikte onderste ophanging kan gemakkelijk radiaal worden verwijderd

Bestaande uit:

Drukstaaf Ø 1,7 x 290 mm, met aan beide zijden schroefdraad M2 x 3 mm, opgeschroefde 6-kant moer, met opgezette beschermkap Ø 4 x 12,2 mm, radiale greep, bestaande uit schroefdraadhaak M4 en handgreep met ingeperste nylon-66 huls, 1 st. sleepwijzer

Art.nr.	EUR	CS
4000 850 012	41,95	OB75

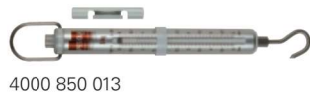

Precisieveerdrukmeter MacroLine

Metrisch · Nauwkeurige handzame veerunster met robuuste, geanodiseerde en slijtagevrije aluminium buis alsmede lange precieschaal met hoge resolutie · Tarra- en nulstelvoorziening alsmede draai- en zwenkbare ophangbeugel · Haak draai- en zwenkbaar, alsmede door verschillende toebehoren verwisselbaar · Ophangelementen van rvs · Sleepwijzer (bijvoorbeeld voor staande weergave bij scheurtesten tot maximaal 30 kg) en handige, afneembare handgreep in de leveringsomvang
Leveringsomvang: Handgreep, telescoop-beschermmantel

Weergave	Capaciteit [kg]	Verdeling [g]	Art.nr.	EUR	CS
Metrisch	5	50	4000 850 013	129,00	OB75
Metrisch	10	100	4000 850 014	129,00	OB75
Metrisch	20	200	4000 850 015	135,00	OB75
Metrisch	35	500	4000 850 016	135,00	OB75
Metrisch	50	500	4000 850 017	159,00	OB75

Druk-set MacroLine

Alle Macro weegschalen en dynamometers kunnen met een druk-set voor dynamometers in 20 seconden worden omgebouwd tot drukkraftmeter
Bestaande uit:
 Drukstaaf Ø 5 x 360 mm, met aan beide zijden M5 x 5 mm, met 4 verschillende vermogensopnames (M5), veeltandbout M6, greep, dopmoer (M8) in plaats van de haak

Art.nr.	EUR	CS
4000 850 022	46,95	OB75

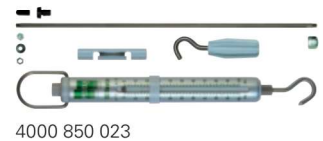
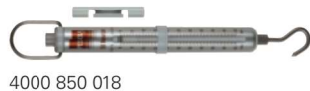

Precisieveerdrukmeter MacroLine

Newton · Nauwkeurige handzame veerunster met robuuste, geanodiseerde en slijtagevrije aluminium buis alsmede lange precieschaal met hoge resolutie · Tarra- en nulstelvoorziening alsmede draai- en zwenkbare ophangbeugel · Haak draai- en zwenkbaar, alsmede door verschillende toebehoren verwisselbaar · Ophangelementen van rvs · Sleepwijzer (bijvoorbeeld voor staande weergave bij scheurtesten tot maximaal 30 kg) en handige, afneembare handgreep in de leveringsomvang
Leveringsomvang: Handgreep, telescoop-beschermmantel

Weergave	Capaciteit [N]	Verdeling [N]	Art.nr.	EUR	CS
Newton	50	0,5	4000 850 018	135,00	OB75
Newton	100	1	4000 850 019	135,00	OB75
Newton	200	2	4000 850 020	135,00	OB75
Newton	500	5	4000 850 021	159,00	OB75

Precisieveerdrukmeter MacroLine

Mechanische dynamometer · Nauwkeurige, handige dynamometer voor trek- en drukkraftmeting met robuuste, geanodiseerde en slijtvaste aluminium buis alsmede lange precieschaal met hoge resolutie · Tarra- en nulstelvoorziening alsmede draai- en zwenkbare ophangbeugel · Haak draai- en zwenkbaar, alsmede door verschillende toebehoren verwisselbaar · Ophangelementen van rvs · Sleepwijzer (bijvoorbeeld voor staande weergave bij scheurtesten) en handige, afneembare handgreep
Leveringsomvang: Druk-set met al zijn toebehoren, extra grote kunststof-drukpunt alsmede verpakking in transparante telescopische beschermingsbuis

Weergave	Capaciteit [N]	Verdeling [N]	Art.nr.	EUR	CS
Newton	100	1	4000 850 023	179,00	OB75
Newton	200	2	4000 850 024	179,00	OB75



NIEUW



NIEUW



Zakweegschaaltje Professionell LCD Touchscreen

Professioneel digitaal zakweegschaaltje met extreme resolutie door 0,01 g bij een totale capaciteit van 200 g · Resolutie 1:20000 · Scharnierdeksel · Verlicht touchscreen met grote knoppen en cijfers · 4 omschakelbare weegeenheden · Een telfunctie voor identiek klein materiaal is ingebouwd · Beschermdeksel dient omgekeerd tegelijk als weegschaal · Optimale, innovatief geconstrueerde meetcel met overbelastingsbeveiliging · Lineaire, fijne elektronica voor uiterst nauwkeurige meetresultaten, ook aan de hoeken van het platform · Professionele 2 stappen gebruikerskalibratie met optionele gewichten altijd mogelijk · Zeer handig, vlak design, kleine bouwvorm · Hoogste resolutie, grote totale capaciteit

Leveringsomvang: 2 x AAA-batterijen

Weergave	Capaciteit [g]	Verdeling [g]	Art.nr.	EUR	CS
Metrisch	200	0,01	4000 850 025	98,95	OB75

Tafelweegschaal

Multifunctionele-tafelweegschaal in compacte constructie · Folie-toetsenbord · Verlichte LCD-weergave · Antislip opstellen door rubbervoeten · Alternatief is bedrijf met een 6 V/ 100 mA voedingsadapter mogelijk (niet in de leveringsomvang inbegrepen) · Wissel van kg/gr naar lb/oz · Door de gebruiker kalibreerbaar

Leveringsomvang: 6 x AA-batterijen

Weergave	Capaciteit [g]	Verdeling [g]	Art.nr.	EUR	CS
Metrisch	1000	0,1	4000 850 028	72,95	OB75
Metrisch	3000	1	4000 850 029	72,95	OB75



NIEUW



NIEUW



Zakweegschaaltje Robust LCD

Professioneel, digitaal zakweegschaaltje in elegante zilver-look · 4 Omschakelbare weegeenheden · Optimale, innovatief geconstrueerde meetcel met extreme overbelastingsbeveiliging · Lineaire, fijne elektronica voor uiterst nauwkeurige meetresultaten, ook aan de hoeken van het platform · Het grote weegvlak is het hoogste element van de weegschaal en maakt zodoende de gewichtsbepaling van uitstekend weeggoed mogelijk · Handig, vlak design

Leveringsomvang: 2 x AAA-batterijen

Weergave	Capaciteit [g]	Verdeling [g]	Art.nr.	EUR	CS
Metrisch	500	0,1	4000 850 026	69,95	OB75
Metrisch	1000	0,2	4000 850 027	76,95	OB75

Tafelweegschaal

Multifunctioneel · Robuuste constructie · Hoge precisie · Zeer veelzijdig te gebruiken dankzij de standaardfunctionaliteiten: stuks tellen, gewicht optellen, wegen met tolerantiebereik en pre-tarra functie · Folie-toetsenbord · Wissel van kg naar pond · Verlichte LCD-weergave · Antislip opstellen door individueel instelbare rubbervoeten · De geïntegreerde weergave van de stabiliteit garandeert een probleemloos weegprocedé · De af fabriek gemonteerde, oplaadbare accu maakt een zeer mobiel gebruik mogelijk, de bijpassende netkabel met CH/EU stekker is in de levering inbegrepen · RS232-interface maakt de eenvoudige gegevensuitwisseling met nageschakelde apparaten mogelijk · Door de gebruiker kalibreerbaar

Leveringsomvang: Geïntegreerde accu, stroomkabel Schuko (type F)

Weergave	Capaciteit [g]	Verdeling [g]	Art.nr.	EUR	CS
Metrisch	6000	0,2	4000 850 030	365,00	OB75
Metrisch	15000	0,5	4000 850 031	365,00	OB75



IP68

Tafelweegschaal

Waterdicht · IP68 (conform DIN EN 60952) · Stuktellerfunctie · Verlichte LCD-weergave · Optimaal opstellen door individueel instelbaar niveleervoetjes · Ingebouwde, oplaadbare accu voor mobiel gebruik · Door de gebruiker kalibreerbaar

Leveringsomvang:

Geïntegreerde accu, netadpater EU/CH

Weergave	Capaciteit [g]	Verdeling [g]	Art.nr.	EUR	CS
Metrisch	6000	1	4000 850 032	369,00	OB75



Hangweegschaal Heavy-Duty

Robuuste constructie · Metalen behuizing · Roestvrije harpsluiting (boven) en haak (onder) maakt het stabiele aanbrengen door zware lasten mogelijk · Folie-toetsenbord · Wissel van kg naar pond · Verlichte LCD-weergave

Leveringsomvang: 3 x AAA-batterijen

Weergave	Capaciteit [kg]	Verdeling [g]	Art.nr.	EUR	CS
Metrisch	30	10	4000 850 036	189,00	OB75
Metrisch	50	20	4000 850 037	189,00	OB75
Metrisch	100	50	4000 850 038	189,00	OB75



Platformweegschaal

Universele platformweegschaal in robuuste constructie · De externe, door een kabel met de weegschaal verbonden bedieningseenheid, maakt een zeer flexibel gebruik mogelijk · Ook voor vaste montage · Folie-toetsenbord · Wissel van kg naar pond · Verlichte LCD-weergave · Incl. adapter, alternatief is bedrijf met 6xAA batterijen mogelijk · RS232 interface · Door de gebruiker kalibreerbaar

Leveringsomvang: Netadpater EU/CH

Weergave	Capaciteit [kg]	Verdeling [g]	Art.nr.	EUR	CS
Metrisch	30	10	4000 850 033	215,00	OB75
Metrisch	60	20	4000 850 034	215,00	OB75



Hangweegschaal

Voor de verticale gewichtsbepaling · Digitaal · Compact · Stabiele kunststofbehuizing · Grote, flexibele haak · Lengte van handgreep tot haak 22 cm · Ophangelementen samengevouwen 12 cm · Automatische nulpositie bij het opstarten · Grote LCD-weergave · Keuzemogelijkheid kg, g, lb, oz · Automatische "Hold-functie" na 3 seconden met stabiele belasting, signaleert door een "beep", bevriest de weergave · Dit maakt een comfortabele aflezing op ooghoogte mogelijk na het ophangen van een zware belasting · Tarra-functie · Batterij-onderspanning wordt aangegeven · Overbelastingsindicator [EEEE]

Leveringsomvang: 2 x AAA-batterijen

Weergave	Capaciteit [kg]	Verdeling [g]	Art.nr.	EUR	CS
Metrisch	40	10	4000 850 035	75,95	OB75

Hangweegschaal Heavy Duty

Digitale kraanweegschaal · Aluminium-spuitsluitbehuizing · Massieve, geborgde ophangelementen · Harpsluiting zwenkbaar · Haak draai- en zwenkbaar · Ingebouwde accu met elektronische laadcontrole (laadapparaat incl.) · Bij volledige lading ruim boven 50 uur bedrijfsduur · Grote, lichte, rode LED-weergave met goede afleesbaarheid bij zon, ook van grote afstand · "HOLD"-functie voor het blokkeren van de weergave voor betere afleesbaarheid bij bewegende lasten (bijvoorbeeld dieren, wind) · "PEAK"-functie voor het vasthouden van de maximale krachtweergave per meting · Controledioden tonen de bedrijfstoestanden (HOLD = weergave geblokkeerd) (STB = stabiel) (TARE = tarra actief) (ZERO = op nul gezet) (N = Newton-weergave) · Belangrijke functies via 3 bedrijfsknoppen op het paneel oproepbaar · Afstandsbediening met andere extra functies zoals keuze van de maateenheid (kg of Newton), test accu-laadtoestand, programmeerbare autom. uitschakeltijd, instellen van de weergavehelderheid, gebruikerskalibratie · Contactloos sturen van de weegschaal met afstandsbediening op zichtafstand tot 25 m · Nauwkeurigheid: OIML klasse III, maar niet officieel ijkbaar

Leveringsomvang: Geïntegreerde accu, stroomkabel Schuko (type F)

Weergave	Capaciteit [kg]	Verdeling [g]	Art.nr.	EUR	CS
Metrisch	500	200	4000 850 039	539,00	OB75
Metrisch	1000	500	4000 850 040	609,00	OB75